

M.K.R. COMERCIO DE EQUIPAMENTOS LTDA

C.N.P.J 31.499.939/0001-76

ORÇ:	992/2024
A PREFEITURA MUNICIPAL DE ALTO ALEGRE - RS	
LICITAÇÃO:	PREGÃO ELETRONICO Nº 017/2024
PROCESSO:	44/2024
DATA:	04/07/2024
HORA:	09h00min

PROponente:

M.K.R. COMERCIO DE EQUIPAMENTOS LTDA

RUA: MARECHAL MASCARENHAS DE MORAES, Nº 88, SALA B

ARAÇATUBA/SP. CEP. 16075-370 CNPJ 31.499.939/0001-76

INSCRIÇÃO ESTADUAL N.º 177.427.143.110 INSC. MUNICIPAL 88483

RESPONSÁVEL PELO REGISTRO – JUNTA COMERCIAL DATA DO REGISTRO – 13/09/2018

NUMERO DO REGISTRO 35602258561 FONE – 18 - 36212782

E-MAIL – licitacao2@kcrequipamentos.com.br

OBJETO SOCIAL – COMERCIO DE EQUIPAMENTOS

Prezados Senhores,

Apresentamos nossa proposta para o fornecimento do (s) equipamento (s) abaixo discriminado, conforme edital:

OBJETO DA LICITAÇÃO: AQUISIÇÃO DE MATERIAL PERMANENTE, EQUIPAMENTOS AMBULATORIAIS, E DE INFORMÁTICA PARA ATENDER AS SECRETARIAS MUNICIPAIS DO MUNICÍPIO DE ALTO ALEGRE/RS.

ITEM	QTDE	UNID.	DESCRIÇÃO / MARCA / MODELO	PREÇO UN. (R\$)	PREÇO TOTAL (R\$)
46	01	UN	BALANÇA ANTROPOMÉTRICA PARA OBESOS: MODO DE OPERAÇÃO DIGITAL CAPACIDADE: 300KG. RÉGUA ANTROPOMÉTRICA: ATÉ 2 METROS. MARCA: LIDER, FABRICANTE LIDER BALANÇAS, MODELO: P300C PROCEDÊNCIA NACIONAL CERTIFICADA, APROVADA E AFERIDA PELO IPEM/INMETRO.	R\$ 1.750,00	R\$ 1.750,00
47	01	UN	BALANÇA DIGITAL BEBÊ 15KG: DISPLAY DIGITAL, COR BRANCA COM ACESSÓRIO DE ESTOFADO FORRADO MATERIAL IMPERMEÁVEL, COM CERTIFICADO INMETRO, MARCA: LIDER, FABRICANTE LIDER BALANÇAS, MODELO: LD230 BABY PROCEDÊNCIA NACIONAL CERTIFICADA, APROVADA E AFERIDA PELO IPEM/INMETRO.	R\$ 619,00	R\$ 619,00

VALOR TOTAL POR EXTENSO – R\$ 2.369,00 (DOIS MIL, TREZENTOS E SESSENTA E NOVE REAIS)

PRAZO DE VALIDADE DA PROPOSTA 60 (sessenta) dias.

PAGAMENTO 15 (quinze) dias após a comprovação da entrega dos materiais.

ENTREGA 15 (quinze) dias, a partir da ordem de compra ou nota de empenho.

GARANTIA 12 meses a contar da entrega na unidade requisitante.

LOCAIS DE ENTREGA:

CONFORME SERÁ INFORMADO NA ORDEM DE FORNECIMENTO.

E-MAIL PARA ENVIO DA NOTA DE EMPENHO/ORDEM DE FORNECIMENTO:

licitacao2@kcrequipamentos.com.br **Obs. Acaso não receber a confirmação de recebimento do email em 24 hs. entrar em contato por telefone.**

Termo de Garantia

Toda a assistência técnica necessária durante a garantia, desde que usados adequadamente e de acordos com as especificações contidas no manual de usuário, contra defeitos de fabricação sendo peças e mão de obra para supostas correções dentro do período de garantia conforme condições editalícias. O prazo de garantia acima descrito já considera e engloba a garantia legal de 90 dias.

M.K.R. COMERCIO DE EQUIPAMENTOS LTDA

C.N.P.J 31.499.939/0001-76

ASSISTÊNCIA TÉCNICA LOCAL: MINUTEC BALANÇAS CIDADE: SANTA MARIA/RS RUA: LUCIDIO GONTAN N°102 BAIRRO: PASSO D'AREIA CEP: 97010290 TEL: (55) - 3026-0367 - FRANCISCATO.

DADOS BANCARIOS

BANCO DO BRASIL – Araçatuba – SP AGÊNCIA 7646-5 CONTA CORRENTE: 104-X MKR COMERCIO DE EQUIPAMENTOS EIRELI – EPP

Impostos e reajuste

ICMS = 18% (INCLUSO NO PREÇO) IPI = 0,00 % - ISENTO

Os preços são fixos e irredutíveis.

Transporte

CIF – POR CONTA DA MKR

Disposições Finais

- Declaramos que cumprimos plenamente os requisitos de habilitação e que nossa Proposta de Preços está em conformidade com as exigências do instrumento convocatório (edital).
- Declaramos que o produto ofertado é de novo, em uso e de primeira linha e atende integralmente a todas as especificações exigidas no edital e seus anexos;
- Declaramos conhecer e nos submeter a todas as cláusulas, condições e obrigações estabelecidas no edital de licitação e seus anexos, bem como as disposições da Lei nº. 8666/93 e Lei nº 10.520/2002, Leis Complementares nº. 123/06 e 127/07 e LEI Nº 14.133, DE 1º DE ABRIL DE 2021, que rege o presente e ainda que nossa proposta atende integralmente as especificações contidas no edital e conhecemos as condições locais para o cumprimento das obrigações decorrentes desta licitação.
- Declaramos estarem inclusos todos os custos e despesas, tais como diretos e indiretos, tributos incidentes, taxa de administração, materiais, serviços, encargos sociais e trabalhistas, seguros, embalagens, lucro, frete, carga e descarga, instalação e treinamento se constante em edital e outros necessários ao cumprimento integral do objeto desta licitação.
- Declaramos fornecer juntamente com o equipamento manuais de operação elaborados conforme normas técnicas e em Português.
- Declaramos que estamos enquadradas no Regime de tributação de Microempresa e Empresa de Pequeno Porte, conforme estabelece o artigo 3º da Lei Complementar 123, de 14 de dezembro de 2006 e somos optantes pelo simples nacional.
- Garantimos assistência técnica local qualificada e especializada na vigência do prazo de garantia, sem ônus para administração, conforme condições estabelecidas no edital de licitação e seus anexos e ainda assistência técnica permanente após o período de garantia.
- Declaramos que o produto – balança é isento de Registro Ministério da Saude/Anvisa> Produto pois é considerado não classificado para saúde pela ANVISA, segundo RDC nº 260 e NOTA TÉCNICA Nº 03/2012/GQUIP/GGTPS/ANVISA.
- Garantimos assistência técnica local qualificada e especializada na vigência do prazo de garantia, sem ônus para administração, conforme condições estabelecidas no edital de licitação e seus anexos e ainda assistência técnica permanente após o período de garantia.
- Utilizaremos os meios, equipamentos e a equipe técnica e administrativa que forem necessários à perfeita execução do Contrato, de acordo com as exigências do Edital e seus anexos, bem como da fiscalização do órgão licitante.
- Assumimos responsabilidade pelo Fornecimento cotados e classificados, com o devido controle de qualidade necessário, conforme exigências editalícias.
- Declaramos sob as penas da lei que não há nos quadros de nossa empresa, servidor ou dirigente de órgão ou entidade contratante ou responsável pela licitação, nos termos do Art. 9º, inciso III, da Lei 8.666/93 e LEI Nº 14.133, DE 1º DE ABRIL DE 2021
- Declaramos que estamos de pleno acordo com todas as condições estabelecidas no Edital e seus anexos, bem como aceitamos todas as obrigações e responsabilidades especificadas no Edital, Termo de Referência (Projeto Básico) e no Contrato.
- Declaramos, sob as penas lei, que a proposta de preços compreende a integralidade dos custos para atendimento dos direitos trabalhistas assegurados na Constituição Federal, nas leis trabalhistas, nas normas infralegais, nas convenções coletivas de trabalho e nos termos de ajustamento de conduta vigentes na data de entrega das propostas.

M.K.R. COMERCIO DE EQUIPAMENTOS LTDA

C.N.P.J 31.499.939/0001-76

Caso nos seja adjudicado o item, COMPROMETEMO-NOS A ASSINAR A ATA/TERMO DE CONTRATO e segue os dados pessoais do contato (responsavel) e representante legal /PROCURADORA da empresa que assinará o ata/Termo de Contrato:

NOME: KAREN CRISTIANE RIBEIRO STANICHESKI **DATA DE NASC.** 21/03/1979
NACIONALIDADE: BRASILEIRA **ESTADO CIVIL:** CASADA **PROFISSÃO:** EMPRESÁRIA
RG: 27.601.293-8 **SSP/SP emissão** – 14/04/2015 **CPF:** 277.277.558-50
DOMICÍLIO: R. ARY VILELA MARTINS, 294 HABIANA - ARAÇATUBA/SP
TELEFONE/FAX: 18 – 3621 2782 **CEP:** 16052-900 **E-MAIL:**
licitacao2@kcrequipamentos.com.br

Araçatuba, (SP), 04 de julho de 2024.



KAREN
CRISTIANE
RIBEIRO
STANICHESKI:2
7727755850

Assinado de forma
digital por KAREN
CRISTIANE RIBEIRO
STANICHESKI:27727
755850
Dados: 2024.07.04
15:00:28 -03'00'

M.K.R. COMERCIO DE EQUIPAMENTOS LTDA
KAREN CRISTIANE RIBEIRO STANICHESKI
CARGO: PROCURADORA/REPRESENTANTE LEGAL
CPF: 277.277.558-50 RG: 27.601.293-8 SSP/SP



Imagem meramente ilustrativa.

A Líder Balanças traz a linha P150C/P180C/P200C/P300C, a qual é composta de balança digital e antropômetro, um produto de alta tecnologia, excelente qualidade e confiabilidade, além de possuir grande facilidade de uso e precisão. Nosso produto foi criado obedecendo as mais rigorosas normas técnicas e está aliado a uma experiência no mercado de mais de seis décadas, dedicadas exclusivamente à medição de massa e aplicadas à satisfação das necessidades de nossos clientes.

As balanças P150C/P180C/P200C/P300C são compostas por um sistema eletrônico dedicado a operações de pesagem. A medição de altura é realizada através de régua antropométrica, indicada para uso em pessoas, sendo de fabricação totalmente nacional. Ela é ideal para ser utilizada em clínicas médicas, farmácias, drogarias, hospitais, academias, residências, etc.

É um equipamento construído com, célula de carga central, com 5 limitadores de proteção contra sobrecarga podendo chegar até 150% da capacidade sem danos ao sensor, o sistema conta com correção automática de temperatura, inibindo totalmente possíveis erros na medição. É um produto fabricado em aço carbono, equipada com pés de borracha ajustáveis ao solo, display de LED vermelho ou LCD de fácil leitura, 6 dígitos e 14,2mm estão presentes inúmeros recursos de software totalmente configuráveis.

P150C/P180C/P200C/P300C balança antropométrica, para 150 a 300kg

Principais benefícios

- Facilidade de instalação e operação;
- Sistema de medida de peso central que minimiza o erro de canto e a variação de peso com a temperatura;
- Simplicidade, robustez e baixo custo de manutenção;
- Baixo consumo de energia;
- Assistência técnica em todo o Brasil;

Este produto foi desenvolvido sob um rigoroso critério de precisão, conforme Portaria 236/94 do INMETRO e foi projetado para acelerar o ritmo e desempenho de trabalhos com cuidados de animais em consultórios, clínicas e haras, com absoluta segurança e confiabilidade, podendo atender a todas as demandas e necessidades, possuindo ainda diversas funções automáticas, as quais agilizam ainda mais os processos, tornando as tarefas do dia a dia mais rápidas e precisas.

Especificações Gerais		
Classe de exatidão	Classe III, conforme portaria 236/94 do INMETRO.	
Divisão mínima	50 a 100g	
Capacidade	Modelo P150C 150kg; Modelo P180C 180kg; Modelo P200C 200kg; Modelo P300C 300kg;	
Display	Tipo Led 6 dígitos, 7 segmentos mais ponto decimal. Dimensões do dígito 14,2mm x 9,8mm; Tipo LCD* (liquid cristal display) 6 dígitos, 7 segmentos mais ponto decimal. Dimensões do dígito 15mm x 7,0mm;	
Indicador	Com acabamento em ABS ou aço inoxidável*, com as seguintes dimensões: A 95 x L 185 x P 47 (Versão em ABS) A 93 x L 182 x P 47 (Versão em aço inoxidável*) A = Altura, L = Largura e P = Profundidade.	
Acabamento/Estrutura	Fabricada em aço carbono ou em aço inoxidável* 304 com piso em borracha antiderrapante, sistema de controle (terminal) em ABS ou aço inoxidável* 304, possuindo ainda a régua antropométrica com escala de 1,00m a 2,10m, conforme detalhes abaixo, podendo ainda ser personalizada conforme as necessidades dos clientes.	
	Indicador	Com acabamento em ABS ou aço inoxidável* 304, com as seguintes dimensões: A 95 x L 185 x P 47 (Versão em ABS) A 93 x L 182 x P 47 (Versão em aço inoxidável*) A = Altura, L = Largura e P = Profundidade.
	Teclado	Membrana com 4 teclas de fácil digitação, resistência mecânica > 1.000.000 toques por tecla + tecla/botão liga-desliga.
	Coluna*	Coluna com 1m* de comprimento.
	Base	A 120 x L 300 x P 400 até A 120 x L 500 x P 600 (em aço carbono ou inoxidável* 304); A = Altura, L = Largura e P = Profundidade. Nota: Conforme a tabela de dimensões no final deste folder, sendo que outras medidas podem ser feitas de acordo com a solicitação e necessidades do cliente.
	Plataforma	A plataforma de pesagem é feita em PP (polipropileno), porém, pode ser aço carbono* ou aço inoxidável* 304, todas com piso em borracha antiderrapante.
	Braço antropométrico	Em PP (polipropileno).
	Régua antropométrica	Em aço carbono ou alumínio*.
	Pintura	Quando com partes em aço carbono, com pintura na cor branca sem textura ou pintura eletrostática na cor cinza* claro (texturizada). Demais cores ou personalizações no produto podem ser feitas sob consulta.
	Pés	Pés com sistema de regulagem de altura, visando um perfeito nivelamento do produto.
Grau de Proteção	IP40 (NBR6146).	
Alimentação	Alimentação universal (90 ~ 240Vca, 50/60Hz), consumo de 1,5W. Alimentação com bateria* (consumo de 7W, durante o carregamento), consultar a fabricação.	
Bateria*	Bateria interna de 3,6V @ com autonomia de bateria de 50 horas.	
Condições ambientais	Temperatura de operação -10° ~ 50°C Umidade relativa do ar 10% ~ 95% sem condensação	
Peso total	30kg;	
Altura total do conjunto	1300mm (1,30m), com o braço antropométrico recolhido.	
Indicações	Zero, líquido, bateria* e valor medido.	
Aprovação	Lacre de segurança emitido pelo INMETRO.	

* Itens opcionais e fornecidos conforme as necessidades do cliente.

Características de Software e Funções	
Manutenção de Zero	Auto Zero ao ligar
Sistema de pesagem	Possui o sistema de medida de peso central, o qual minimiza o erro de canto e variações de peso com a variação da temperatura.
Função mamãe bebê	Com esta função, o primeiro peso a subir na balança é zerado e o indicador de TARA fica ligado, assim que o segundo peso “entra” na pesagem o mesmo passa a ser exibido no display, sendo o processo reiniciado assim que o peso total é removido da balança.
Sobrepeso	Indicação de sobrecarga, quando o peso estiver acima da capacidade máxima calibrada mais nove divisões.
Subpeso	Indicação de subcarga, quando o peso estiver abaixo da capacidade máxima negativa calibrada, o display irá indicar subcarga.
Som do painel*	Função configurável*, que permite habilitar ou não o som emitido ao serem pressionadas as teclas do painel.
Tara	Possui as funções de Tara manual e automática.
Tipo de operação	Pesagem contínua ou Tara automática.

Itens Opcionais	
Display	Tipo LED na montagem convencional, com possibilidade de montagem em LCD (sob consulta).
Indicador	Com possibilidade de montagem em aço inoxidável 304, com a possibilidade de montagem com outros tipos de aço inox (sob consulta), conforme as necessidades do cliente.
Base	Com possibilidade de montagem em aço inoxidável 304, com a possibilidade de montagem com outros tipos de aço inox (sob consulta), conforme as necessidades do cliente.
Régua antropométrica	Com possibilidade de montagem em alumínio.
Plataforma	Com possibilidade de montagem em aço carbono ou em aço inoxidável 304, com a possibilidade de montagem com outros tipos de aço inox (sob consulta), conforme as necessidades do cliente.
Coluna	Com tamanho disponível de 1,0m, devido a utilização da régua antropométrica o dimensional da coluna não pode ser inferior;
Som do painel	Esta função é opcional com a utilização do indicador LD1050, no LD2051 é padrão;
Bateria	O produto pode ser montado com bateria interna para alimentação.
Capacidades	150kg, 180kg, 200kg e 300kg;

Sistema de entrada e medição	
Células	Sistema de trabalho Compressão Grau de proteção IP66 Nota: uma célula de carga;
Tipo	Resistiva, 1, 2 e 3mV/V e 35 a 2000 ohms.

Principais aplicações, carga da bateria e observações de uso	
Pesagem	Pesagem e medição de pessoas em clínicas médicas, academias, farmácias, drogarias, hospitais, residências, etc.
Carga da bateria	Os modelos de balanças que estiverem equipados com bateria interna no indicador, requerem um tempo de carga para a bateria de 6:00h. Neste período, a balança pode ou não estar ligada (com display aceso ou realizando pesagens), porém, deve estar conectada a tomada da rede de energia elétrica, o que garantirá o carregamento da bateria neste período.
Observações de uso	Para que o produto funcione corretamente, verifique todos os detalhes contidos nestas informações técnicas. Não deve haver nada encostado na parte inferior da balança nem em sua superfície durante a pesagem. Mantenha-a sempre limpa, evitando lugares úmidos, calor excessivo e produtos químicos. Recomendamos também nunca utilizar abrasivos, produtos corrosivos ou qualquer tipo de solvente químico para a limpeza do conjunto, pois isto poderá danificar o seu produto. Para limpá-la use pano umedecido e sabão neutro. Em caso de dúvidas, sempre consulte a nossa equipe técnica para auxiliá-lo.
NOTA:	A régua antropométrica não é aferida pelo INMETRO. O INMETRO verifica e lacra o sistema de medição de peso.

O produto não pode ser utilizado em ambientes com atmosferas explosivas e/ou inflamáveis e também não deve ser instalado em outros ambientes que estejam fora de suas especificações nominais contidas neste folder ou manual do produto. Nunca deixe um peso sobre a plataforma da balança, quando a mesma não estiver sendo utilizada. O teclado foi desenhado e projetado para ser pressionado com os dedos, não devendo ser pressionado de outras formas, sendo que sua vida útil diminui drasticamente se for pressionado com objetos metálicos e/ou pontiagudos, desta forma, evite o mau uso de seu equipamento.

Dimensional e capacidades detalhado

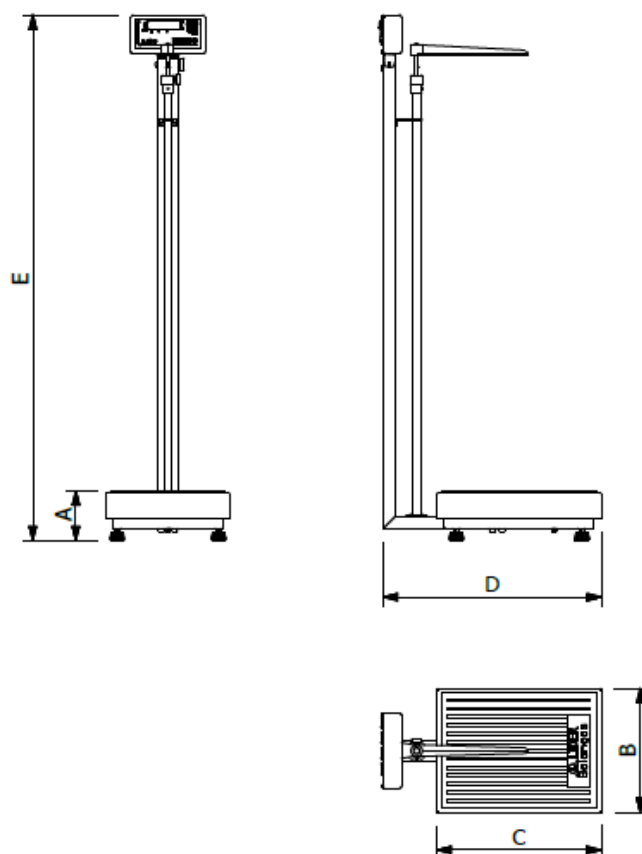

Dimensões (cm)	Dimensões da plataforma					Peso (kg)	Capacidade e divisão mínimas			
	A (mm)	B (mm)	C (mm)	D (mm)	E (mm)		150kg (div 50g)	180kg (div 50g)	200kg (div 50g)	300kg (div 100g)
30 x 40	120	300	400	540	1300	16	X	X	X	X
34 x 40	120	340	400	540	1300	17	X	X	X	X
40 x 40	120	400	400	540	1300	19	X	X	X	X
40 x 50	120	400	500	640	1300	21	X	X	X	X
40 x 60	120	400	600	740	1300	23	X	X	X	X
44 x 60	120	440	600	740	1300	24	X	X	X	X
50 x 60	120	500	600	740	1300	26	X	X	X	X

Outras dimensões e capacidades sob consulta.

Obs: O presente catálogo não comporta todas as possibilidades e especificações disponíveis do produto, sendo que há outras possibilidades, especificações especiais, alterações de acessórios e personalização sob consulta.

Garantia

Garantia de 12 meses, conforme termo existente na proposta comercial.

Não rompa o lacre nem abra a sua balança. Você poderá pôr em risco o seu funcionamento e perder a garantia Líder Balanças, além de poder sofrer multa e interdição pelo órgão fiscalizador metrológico – IPEM / INMETRO;

Detalhes técnicos sobre o produto podem ser obtidos diretamente no site da Líder Balanças, em: <http://www.liderbalancas.com.br>, ou através do e-mail: lider@liderbalancas.com.br.



Balança LD230 Baby

Catálogo Técnico

A solução de pesagem perfeita para hospitais, clínicas e consultórios médicos

A Líder Balanças foca seus esforços para produzir soluções em pesagem para suprir as necessidades de seus clientes. Com isso desenvolveu a linha LD230 Baby que possui tecnologia inovadora que agrega agilidade, praticidade e confiabilidade nos processos de pesagem pediátricos. Amplie e melhore a rotina de sua empresa com a nossa balança LD230 Baby.

A balança pediátrica LD230 Baby, garante recursos confiáveis para a pesagem de bebês sendo um equipamento de fácil operação. A balança possui bateria interna, permite a impressão de etiquetas com as informações de peso, conta com a possibilidade de interligação com programas de controle de peso através de protocolos de comunicação RS232 com o computador, além de possuir uma gama de diversas funções desenvolvidas para agilizar o processo de pesagem.

Otimize o potencial de seus funcionários e melhore os processos de sua empresa através da linha LD230 Baby da Líder Balanças.



Praticidade de uso;
Facilidade de instalação e operação.

Compacta;
Comodidade para transporte e locomoção por possuir um modelo leve e compacto.



Simplicidade;
Robustez e baixo custo de manutenção, além de contar com assistência técnica especializada em todo o Brasil.

Vista Frontal LD230 Baby



Vista Lateral



Conexões Externas



Conector BD9

Conector de energia universal
(90 a 240 Vca e 50/60 hz 3 pinos)

Linha LD230 Baby

A linha LD230 Baby alia tecnologia de ponta, praticidade, simplicidade e robustez, sendo um sistema eletrônico destinado a operações de pesagem pediátrica em hospitais, clínicas, consultórios médicos, creches e afins.

Principais Características

A balança pediátrica *LD230 Baby* garante recursos confiáveis para pesagem de bebês, é de fácil operação, possui bateria interna e conta com funções como:

- Diversos tipos de tara;
- Correção automática de zero;
- Correção de zero ao ligar;
- 5 tipos de filtros digitais;
- Comunicação serial com o computador;
- Backlight inteligente;
- Concha anatômica em polipropileno, anti-germes, totalmente higienizável e atóxica;
- Régua antropométrica gravada diretamente na cuba;
- Almofada acolchoada (opcional)
- Tempo para desligar automaticamente;
- Etiqueta de Impressão do peso.

Características Técnicas

- Bateria interna;
- Tensão de alimentação: 90 a 240 Vca estável;
- Frequência de alimentação: 50/60 Hz +/- 1 Hz;
- Backlight;
- Display de Cristal líquido com 6 dígitos e com dígito de 14 mm de altura
- Saída para impressora etiquetadora térmica P560;
- Este produto foi desenvolvido conforme a portaria 236/94 do INMETRO para classe III.
- Tamanho da embalagem: 61 x 36 x 27,5 cm;
- Peso da embalagem: 5,5 kg;
- Capacidades e divisões:

Carga Máxima (Max)	Valor de Divisão Real (d)	Carga Máxima (Min)	Número de Valores de Divisão de Verificação (n)=Max/e	Dimensões do Dispositivo Receptor de Carga
6kg	2g	40g	3000	600x350mm
10kg	2g	40g	5000	600x350mm
10kg	5g	100g	2000	600x350mm
15kg	5g	100g	3000	600x350mm



Imagem meramente ilustrativa.

Série P150M – P180M – P200M balanças portáteis, para 150kg, 180kg e 200kg.

A Líder Balanças traz as linhas P150M/P180M/P200M as quais são balanças portáteis digitais, como um produto de alta tecnologia, excelente qualidade e confiabilidade, além de possuir grande facilidade de uso e precisão. Nosso produto foi criado obedecendo as mais rigorosas normas técnicas e está aliado a uma experiência no mercado de mais de seis décadas, dedicadas exclusivamente à medição de massa e aplicadas à satisfação das necessidades de nossos clientes.

As balanças P150M/P180M/P200M são compostas por um sistema eletrônico dedicado a operações de pesagem de pessoas, e de fabricação nacional. Ela é ideal para ser utilizada em clínicas médicas, farmácias, drogarias, hospitais, academias, residências, etc. Possui bolsa para transporte do produto opcional.

Possui capacidades para 150, 180 e 200kg. É um equipamento construído com uma célula de carga central, com 5 limitadores de proteção contra sobrecarga podendo chegar até 150% da capacidade sem danos ao sensor, o sistema conta com correção automática de temperatura, inibindo totalmente possíveis erros na medição. É um produto fabricado em aço carbono ou aço inoxidável, equipada com pés de borrachas ajustáveis, possui tapete de borracha antiderrapante personalizado, alça de transporte, display de cristal líquido com 6 dígitos e altura de 15mm e alimentação interna por bateria de lítio com 3,6V.

Principais benefícios

- Facilidade de instalação e operação;
- Comodidade para transporte e locomoção por ser leve e compacta;
- Simplicidade, robustez e baixo custo de manutenção;
- Baixo consumo de energia;
- Longa autonomia em bateria e recarga rápida;
- Assistência técnica em todo o Brasil;

Este produto foi desenvolvido sob um rigoroso critério de precisão, conforme Portaria 236/94 do INMETRO.

Especificações Gerais

Classe de exatidão	Classe III, conforme portaria 236/94 do INMETRO.
Divisão mínima	50 a 100g
Capacidade	Modelo P150M 150kg Modelo P180M 180kg Modelo P200M 200kg
Display	Display de cristal líquido, com 6 dígitos, 7 segmentos mais ponto decimal e dígitos com dimensões de 15mm x 7,0mm.
Acabamento/Estrutura	Estrutura fabricada em aço carbono e plataforma em aço carbono ou alumínio* com piso em borracha antiderrapante, possuindo ainda alça de transporte para o produto.
Grau de Proteção	IP40 (NBR6146)
Alimentação	Bateria recarregável de Lítio de 3,6V @2600mA/h. A tensão da fonte de alimentação e recarga é universal (90 a 240Vca e 50/60Hz).
Consumo	1W Condições de uso normal; 7W Condições de uso com carregamento da bateria;
Autonomia em bateria	130 horas em uso contínuo.
Condições ambientais	Temperatura de operação -10° ~ 50°C Umidade relativa do ar 10% ~ 95% sem condensação
Indicações	Peso, zero, líquido, fixo e bateria.
Bolsa para transporte	Bolsa para transporte do produto opcional.
Dimensões	A 83 x L 300 x P 350 (Sem contar com a alça de transporte). A = Altura, L = Largura e P = Profundidade. Veja as dimensões detalhadas do produto no final deste folder.
Regulagem de altura	Pés com sistema de regulagem de altura para um perfeito nivelamento do produto.
Aprovação	Lacre de segurança emitido pelo INMETRO.

Características de Software e Funções

Manutenção de Zero	Auto Zero ao ligar
Sistema de pesagem	Possui o sistema de medida de peso central, o qual minimiza o erro de canto e variações de peso com a variação da temperatura.
Função de autodesligar	Quando a balança estiver funcionando apenas com bateria e sem peso por 5 minutos, ela é auto desligada para economizar bateria, porém, quando a balança estiver na tomada, esta função fica desativada e a balança permanecerá ligada permanentemente (até a chave liga/desliga ser pressionada).
Função mamãe bebê	Com esta função, o primeiro peso a subir na balança é zerado e o indicador de TARA fica ligado, assim que o segundo peso “entra” na pesagem o mesmo passa a ser exibido no display, sendo o processo reiniciado assim que o peso total é removido da balança.
Sobrepeso	Indicação de sobrecarga, quando o peso estiver acima da capacidade máxima calibrada mais nove divisões.
Subpeso	Indicação de subcarga, quando o peso estiver abaixo da capacidade máxima negativa calibrada, o display irá indicar subcarga.
Tipo de operação	Pesagem contínua ou Tara automática.

Principais aplicações e observações de uso

Pesagem	Pesagem de pessoas em clínicas, academias, farmácias, drogarias, hospitais, residências, etc.
Observações de uso	Para que o produto funcione corretamente, verifique todos os detalhes contidos nestas informações técnicas. Não deve haver nada encostado na parte inferior da balança nem em sua superfície durante a pesagem. Mantenha-a sempre limpa, evitando lugares úmidos, calor excessivo e produtos químicos. Recomendamos também nunca utilizar abrasivos, produtos corrosivos ou qualquer tipo de solvente químico para a limpeza do conjunto, pois isto poderá danificar o seu produto. Para limpá-la use pano umedecido e sabão neutro. Em caso de dúvidas, sempre consulte a nossa equipe técnica para auxiliá-lo.

O produto não pode ser utilizado em ambientes com atmosferas explosivas e/ou inflamáveis e também não deve ser instalado em outros ambientes que estejam fora de suas especificações nominais contidas neste folder ou manual do produto. Nunca deixe um peso sob a plataforma da balança, quando a mesma não estiver sendo utilizada.

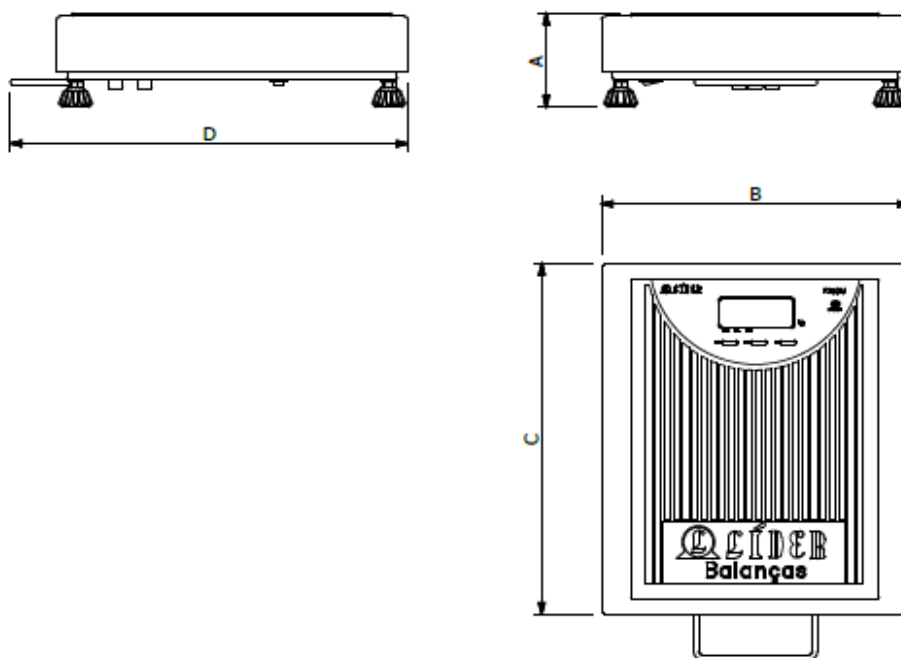
Dimensional mecânico detalhado

Dimensões (cm)	Dimensões da plataforma				Capacidade e divisão mínima			
	A (cm)	B (cm)	C (cm)	D (cm)	Peso (kg)	150kg (div.50g)	180kg (div.50g)	200kg (div.50g)
28 x 32	8	28	32	36	4,5	X	X	X
32 x 35	8	30	35	39	5	X	X	X

Outras dimensões e capacidades sob consulta.

Obs: O presente catálogo não comporta todas as possibilidades e especificações disponíveis do produto, sendo que há outras possibilidades, especificações especiais, alterações de acessórios e personalização sob consulta.

Garantia

Garantia de 12 meses, conforme termo existente na proposta comercial.

Detalhes técnicos sobre o produto podem ser obtidos diretamente no site da Líder Balanças, em: <http://www.liderbalancas.com.br>, ou através do e-mail: lider@liderbalancas.com.br.



Prefeitura Municipal de Araçatuba
Secretaria Municipal de Saúde
Serviço de Almoxarifado e Suprimentos

ATESTADO DE CAPACIDADE TÉCNICA

Atestamos, a pedido da interessada e para fins de participação em processos licitatórios, que a empresa **M.K.R COMERCIO DE QUEIPAMENTOS EIRELLI EPP**, inscrita no *CNPJ sob o n.º. 31.499.939/0001-76*, estabelecida na Rua Marechal Mascarenhas de Moraes n.º 88, bairro Industrial, CEP 16075-370 cidade de Araçatuba – São Paulo, nos forneceu materiais permanentes, conforme relacionado na tabela abaixo. Ressaltamos ainda que a Empresa em questão honrou o seu compromisso com esta Secretaria dentro dos prazos estipulados, cumprindo satisfatoriamente as exigências, e até a presente data **NADA CONSTA** que possa desaboná-la.

Nota Fiscal	Empenho	Código	Descrição	Unid.	Quant.	Valor Unit. (R\$)
1760	20668/2019	22804	BALANÇA ADULTO PARA 200 KG, DIGITAL GARANTIA MINIMA DE 12 MESES	UN	13	720,00
1760	20668/2019	44448	BALANÇA DIGITAL TIPO PROFISSIONAL PORTATIL, CAPACIDADE DE PESAGEM DE 200KG	UN	4	680,00
1759	20668/2019	22804	BALANÇA ADULTO PARA 200 KG, DIGITAL GARANTIA MINIMA DE 12 MESES	UN	28	720,00

Sem mais para o momento, nos colocamos à disposição para quaisquer esclarecimentos.

Araçatuba, 25 de janeiro de 2024.

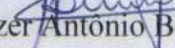
Abjezer Antonio Benante da Silva
Dirigente Administrativo

2.º TABELIÃO DE NOTAS E PROTESTO DE ARAÇATUBA - SP.
Oficial: JOÃO BRAZ FERRER
Rua Carlos Gomes, 94 - Centro - CEP 16.019-310. Fone: (19) 3625-8016 / 3621-8728

RECONHEÇO por SEMELHANÇA C/ VALOR DECLARADO firma(s) de:
(1) ABJEZER ANTONIO BENANTE DA SILVA
Araçatuba, 30 de janeiro de 2024
Em test. da verdade. P. R.
JOÃO BRAZ FERRER - TABELIÃO
Vlr: 12,01. C: 26647 C10049AA0315008

112458
FIRMA
VALOR ECONÓMICO 1
C10049AA0315008

a - CEP 16025-347 Araçatuba/SP
almoxarifado.saude@aracatuba.sp.gov.br



Ministério do Meio Ambiente
Instituto Brasileiro do Meio Ambiente e dos Recursos Naturais Renováveis
CADASTROS TÉCNICOS FEDERAIS
CERTIFICADO DE REGULARIDADE - CR



Registro n.º	Data da consulta:	CR emitido em:	CR válido até:
5504039	23/04/2024	23/04/2024	23/07/2024

Dados básicos:

CNPJ : 46.686.119/0001-60
Razão Social : MARCOS RIBEIRO E CIA LTDA
Nome fantasia : LÍDER BALANÇAS
Data de abertura : 14/08/1981

Endereço:

logradouro: AVENIDA JORGE MELLEM REZEK, 3411
N.º: 3411 Complemento:
Bairro: PARQUE INDUSTRIAL Município: ARACATUBA
CEP: 16075-300 UF: SP

**Cadastro Técnico Federal de Atividades Potencialmente Poluidoras
e Utilizadoras de Recursos Ambientais – CTF/APP**

Código	Descrição
5-3	Fabricação de aparelhos elétricos e eletrodomésticos

Conforme dados disponíveis na presente data, CERTIFICA-SE que a pessoa jurídica está em conformidade com as obrigações cadastrais e de prestação de informações ambientais sobre as atividades desenvolvidas sob controle e fiscalização do Ibama, por meio do CTF/APP.

O Certificado de Regularidade emitido pelo CTF/APP não desobriga a pessoa inscrita de obter licenças, autorizações, permissões, concessões, alvarás e demais documentos exigíveis por instituições federais, estaduais, distritais ou municipais para o exercício de suas atividades

O Certificado de Regularidade emitido pelo CTF/APP não habilita o transporte e produtos e subprodutos florestais e faunísticos.

Chave de autenticação	H35VU4QJMSXMGQST
------------------------------	------------------



PODER JUDICIÁRIO
TRIBUNAL DE JUSTIÇA DO ESTADO DE SÃO PAULO
CORREGEDORIA GERAL DA JUSTIÇA

A CORREGEDORIA GERAL DA JUSTIÇA – DICOGE 1 CERTIFICA, atendendo solicitação formulada por **31.499.939/0001-76**, inscrita no **CNPJ** sob nº **31.499.939/0001-76**, para fins de **CONCORRÊNCIA PÚBLICA/LICITAÇÃO PÚBLICA/OUTRAS FINALIDADES**, que as Unidades a seguir relacionadas prestam os Serviços Extrajudiciais de Tabelião de Notas, Tabelião de Protesto de Letras e Títulos, Registro de Imóveis, Registro de Títulos e Documentos e Civil de Pessoa Jurídica e Registro Civil das Pessoas Naturais na **COMARCA DE ARAÇATUBA**:

- 1º TABELIÃO DE NOTAS E DE PROTESTO DE LETRAS E TÍTULOS DA COMARCA DE ARAÇATUBA
 - Rua Luis Pereira Barreto - nº 137 - TERREO - 16010320
 - Responsável: ALBERTO RODRIGUES FREIRE
- 2º TABELIÃO DE NOTAS E DE PROTESTO DE LETRAS E TÍTULOS DA COMARCA DE ARAÇATUBA
 - Rua Carlos Gomes - nº 94 - 16010310
 - Responsável: JOÃO BRAZ FERRER
- 3º TABELIÃO DE NOTAS E DE PROTESTO DE LETRAS E TÍTULOS DA COMARCA DE ARAÇATUBA
 - Rua Tiradentes - nº 140 - 16010240
 - Responsável: PAULO ROBERTO SILVEIRA LEITE
- OFICIAL DE REGISTRO DE IMÓVEIS, TÍTULOS E DOCUMENTOS E CIVIL DE PESSOA JURÍDICA DA COMARCA DE ARAÇATUBA
 - Rua Torres Homem - nº 135 - 16010360
 - Responsável: MARCELO AUGUSTO SANTANA DE MELO
- OFICIAL DE REGISTRO CIVIL DAS PESSOAS NATURAIS E DE INTERDIÇÕES E TUTELAS DA SEDE DA COMARCA DE ARAÇATUBA
 - Rua General Glicerio - nº 311 - 16010080
 - Responsável: SILVIA GUARINON CORREA LODI
- OFICIAL DE REGISTRO CIVIL DAS PESSOAS NATURAIS E TABELIÃO DE NOTAS DO MUNICÍPIO DE SANTO ANTONIO DO ARACANGUÁ DA COMARCA DE ARAÇATUBA

- Rua Waldemar da Silva - nº 288 - 16130000
- Responsável: RODRIGO BLUM

NADA MAIS. O referido é verdade e dá fé. São Paulo, 22 de Junho de 2024.....



TRIBUNAL DE JUSTIÇA DE SÃO PAULO
SECRETARIA DA PRIMEIRA INSTÂNCIA
SPI 3 – DIRETORIA DE APOIO TÉCNICO

A Diretoria de Apoio Técnico da Secretaria da Primeira Instância do Tribunal de Justiça do Estado de São Paulo – SPI 3, atendendo a solicitação de

31.499.939/0001-76

CNPJ 31.499.939/0001-76

TRIBUNAL DE JUSTIÇA

CERTIFICA, para fins de Concorrência Pública, Licitação Pública, Cadastro, Financiamento, que as certidões de distribuição cível expedidas pela internet, ou pelos distribuidores nas comarcas do interior, abrangem todos os feitos de 1ª instância cadastrados no sistema informatizado referentes a todas as comarcas do Estado de São Paulo, de acordo com o período indicado na certidão.

CERTIFICA que as certidões de distribuição criminal possuem abrangência estadual e são expedidas pela internet. Caso o pesquisado tenha completado a maioria penal antes da data de informatização do Foro/Comarca de interesse, será necessário solicitar a certidão junto ao distribuidor da Comarca, exceto na capital, pois a certidão abrange os feitos não cadastrados no sistema informatizado. A data de informatização consta do Comunicado SPI nº 22/2019.

CERTIFICA ainda que a certidão de execução criminal possui abrangência estadual e é expedida pela internet.

CERTIFICA, finalmente, que as certidões solicitadas pela internet ou presencialmente, possuem assinatura digital, nos termos do Comunicado SPI nº 23/2016. Esta certidão é expedida gratuitamente e é válida para todas as comarcas do Estado, em face da base de dados de todos os distribuidores estarem integradas para fins de certidão.

Esta certidão é expedida gratuitamente e é válida para todas as comarcas do Estado, em face da base de dados de todos os distribuidores estarem integradas para fins de certidão.

Prazo de validade desta certidão: 90 dias.

São Paulo, **22 de Junho de 2024**



CONTROLADORIA-GERAL DA UNIÃO

Certidão negativa correccional (ePAD, CGU-PJ, CEIS, CNEP e CEPIM)

Consultado: **M.K.R. COMERCIO DE EQUIPAMENTOS LTDA**

CPF/CNPJ: **31.499.939/0001-76**

Certifica-se que, em consulta aos sistemas ePAD e CGU-PJ e aos cadastros CEIS, CNEP e CEPIM mantidos pela Corregedoria-Geral da União, **NÃO CONSTAM** registros de penalidades vigentes relativas ao CNPJ/CPF consultado.

Destaca-se que, nos termos da legislação vigente, os referidos cadastros consolidam informações prestadas pelos entes públicos, de todos os Poderes e esferas de governo.

Os [Sistemas ePAD e CGU-PJ](#) consolidam os dados sobre o andamento dos processos administrativos de responsabilização de entes privados no Poder Executivo Federal.

O [Cadastro Nacional de Empresas Inidôneas e Suspensas \(CEIS\)](#) apresenta a relação de empresas e pessoas físicas que sofreram sanções que implicaram a restrição de participar de licitações ou de celebrar contratos com a Administração Pública.

O [Cadastro Nacional de Empresas Punidas \(CNEP\)](#) apresenta a relação de empresas que sofreram qualquer das punições previstas na Lei nº 12.846/2013 (Lei Anticorrupção).

O [Cadastro de Entidades Privadas sem Fins Lucrativos Impedidas \(CEPIM\)](#) apresenta a relação de entidades privadas sem fins lucrativos que estão impedidas de celebrar novos convênios, contratos de repasse ou termos de parceria com a Administração Pública Federal, em função de irregularidades não resolvidas em convênios, contratos de repasse ou termos de parceria firmados anteriormente.

Certidão emitida às 12:51:03 do dia 22/06/2024 , com validade até o dia 22/07/2024.

Link para consulta da verificação da certidão <https://certidoes.cgu.gov.br/>

Código de controle da certidão: yJZ3B0IPK9IHqVuWo6UR

Qualquer rasura ou emenda invalidará este documento.



Secretaria da Fazenda e Planejamento do Estado de São Paulo

Débitos Tributários Não Inscritos na Dívida Ativa do Estado de São Paulo

CNPJ: 31.499.939/0001-76

Ressalvado o direito da Secretaria da Fazenda e Planejamento do Estado de São Paulo de apurar débitos de responsabilidade da pessoa jurídica acima identificada, é certificado que **não constam débitos** declarados ou apurados pendentes de inscrição na Dívida Ativa de responsabilidade do estabelecimento matriz/filial acima identificado.

Certidão nº 24060869762-04
Data e hora da emissão 22/06/2024 12:21:43
Validade 6 (seis) meses, contados da data de sua expedição.

Qualquer rasura ou emenda invalidará este documento.

A aceitação desta certidão está condicionada à verificação de sua autenticidade no sítio www.pfe.fazenda.sp.gov.br



PROCURADORIA GERAL DO ESTADO

Procuradoria da Dívida Ativa

Certidão Negativa de Débitos Inscritos da Dívida Ativa do Estado de São Paulo

CNPJ Base: 31.499.939

Ressalvado o direito de a Fazenda do Estado de São Paulo cobrar ou inscrever quaisquer dívidas de responsabilidade da pessoa jurídica/física acima identificada que vierem a ser apuradas, é certificado que:

não constam débitos inscritos em Dívida Ativa de responsabilidade do Interessado(a).

Tratando-se de CRDA emitida para pessoa jurídica, a pesquisa na base de dados é feita por meio do CNPJ Base, de modo que a certidão negativa abrange todos os estabelecimentos do contribuinte, cuja raiz do CNPJ seja aquela acima informada.



Certidão nº 58306824

Folha 1 de 1

Data e hora da emissão 22/06/2024 12:20:49

(hora de Brasília)

Validade 30 (TRINTA) dias, contados da emissão.

Certidão emitida nos termos da Resolução Conjunta SF-PGE nº 2, de 9 de maio de 2013.

Qualquer rasura ou emenda invalidará este documento.

A aceitação desta certidão está condicionada à verificação de sua autenticidade no sítio

<http://www.dividaativa.pge.sp.gov.br>



22/06/2024

0076616720

PODER JUDICIÁRIO
TRIBUNAL DE JUSTIÇA DO ESTADO DE SÃO PAULO
CERTIDÃO ESTADUAL DE DISTRIBUIÇÕES CÍVEIS



CERTIDÃO Nº: 2028622

FOLHA: 1/1

A autenticidade desta certidão poderá ser confirmada pela internet no site do Tribunal de Justiça.

A Diretoria de Serviço Técnico de Informações Cíveis do(a) Comarca de São Paulo - Capital, no uso de suas atribuições legais,

CERTIFICA E DÁ FÉ que, pesquisando os registros de distribuições de **PEDIDOS DE FALÊNCIA, CONCORDATAS, RECUPERAÇÕES JUDICIAIS E EXTRAJUDICIAIS**, anteriores a 21/06/2024, verificou **NADA CONSTAR** como réu/requerido/interessado em nome de: *****

M.K.R. COMERCIO DE EQUIPAMENTOS LTDA, CNPJ: 31.499.939/0001-76, conforme indicação constante do pedido de certidão. *****

Esta certidão não aponta ordinariamente os processos em que a pessoa cujo nome foi pesquisado figura como autor (a). São apontados os feitos com situação em tramitação já cadastrados no sistema informatizado referentes a todas as Comarcas/Foros Regionais e Distritais do Estado de São Paulo.

A data de informatização de cada Comarca/Foro pode ser verificada no Comunicado SPI nº 22/2019.

Esta certidão considera os feitos distribuídos na 1ª Instância, mesmo que estejam em Grau de Recurso.

Não existe conexão com qualquer outra base de dados de instituição pública ou com a Receita Federal que verifique a identidade do NOME/RAZÃO SOCIAL com o CPF/CNPJ. A conferência dos dados pessoais fornecidos pelo pesquisado é de responsabilidade exclusiva do destinatário da certidão.

A certidão em nome de pessoa jurídica considera os processos referentes à matriz e às filiais e poderá apontar feitos de homônimos não qualificados com tipos empresariais diferentes do nome indicado na certidão (EIRELI, S/C, S/S, EPP, ME, MEI, LTDA).

Esta certidão só tem validade mediante assinatura digital.

Esta certidão é sem custas.

São Paulo, 22 de junho de 2024.

PEDIDO Nº:

0076616720





MINISTÉRIO DA FAZENDA
Secretaria da Receita Federal do Brasil
Procuradoria-Geral da Fazenda Nacional

**CERTIDÃO POSITIVA COM EFEITOS DE NEGATIVA DE DÉBITOS RELATIVOS AOS TRIBUTOS
FEDERAIS E À DÍVIDA ATIVA DA UNIÃO**

Nome: M.K.R. COMERCIO DE EQUIPAMENTOS LTDA
CNPJ: 31.499.939/0001-76

Ressalvado o direito de a Fazenda Nacional cobrar e inscrever quaisquer dívidas de responsabilidade do sujeito passivo acima identificado que vierem a ser apuradas, é certificado que:

1. constam débitos administrados pela Secretaria da Receita Federal do Brasil (RFB) com exigibilidade suspensa nos termos do art. 151 da Lei nº 5.172, de 25 de outubro de 1966 - Código Tributário Nacional (CTN), ou objeto de decisão judicial que determina sua desconsideração para fins de certificação da regularidade fiscal, ou ainda não vencidos; e
2. não constam inscrições em Dívida Ativa da União (DAU) na Procuradoria-Geral da Fazenda Nacional (PGFN).

Conforme disposto nos arts. 205 e 206 do CTN, este documento tem os mesmos efeitos da certidão negativa.

Esta certidão é válida para o estabelecimento matriz e suas filiais e, no caso de ente federativo, para todos os órgãos e fundos públicos da administração direta a ele vinculados. Refere-se à situação do sujeito passivo no âmbito da RFB e da PGFN e abrange inclusive as contribuições sociais previstas nas alíneas 'a' a 'd' do parágrafo único do art. 11 da Lei nº 8.212, de 24 de julho de 1991.

A aceitação desta certidão está condicionada à verificação de sua autenticidade na Internet, nos endereços <<http://rfb.gov.br>> ou <<http://www.pgfn.gov.br>>.

Certidão emitida gratuitamente com base na Portaria Conjunta RFB/PGFN nº 1.751, de 2/10/2014.

Emitida às 10:37:46 do dia 20/06/2024 <hora e data de Brasília>.

Válida até 17/12/2024.

Código de controle da certidão: **C537.45B5.7816.099F**

Qualquer rasura ou emenda invalidará este documento.

[Voltar](#)[Imprimir](#)

Certificado de Regularidade do FGTS - CRF

Inscrição: 31.499.939/0001-76
Razão Social: MKR COMERCIO DE EQUIPAMENTOS EIRELI
Endereço: R MARECHAL MASCARENHAS DE MORAES 88 SALA B / PARQUE INDUSTRIAL / ARACATUBA / SP / 16075-370

A Caixa Econômica Federal, no uso da atribuição que lhe confere o Art. 7, da Lei 8.036, de 11 de maio de 1990, certifica que, nesta data, a empresa acima identificada encontra-se em situação regular perante o Fundo de Garantia do Tempo de Serviço - FGTS.

O presente Certificado não servirá de prova contra cobrança de quaisquer débitos referentes a contribuições e/ou encargos devidos, decorrentes das obrigações com o FGTS.

Validade: 27/06/2024 a 26/07/2024

Certificação Número: 2024062720415059625703

Informação obtida em 28/06/2024 10:52:34

A utilização deste Certificado para os fins previstos em Lei esta condicionada a verificação de autenticidade no site da Caixa:
www.caixa.gov.br



PREFEITURA MUNICIPAL DE ARAÇATUBA

Secretaria Municipal de Finanças
Departamento de Rendas Municipal

Certidão Negativa de Tributos Municipais

Certidão número : 6217-1126-3066
Contribuinte : M.K.R. COMERCIO DE EQUIPAMENTOS LTDA
CNPJ / CPF : 31.499.939/0001-76
Inscrição : 1640118
Endereço : RUA: MARECHAL MASCARENHAS DE MORAIS, 88 Compl.: SALA B.
Bairro : JARDIM PARQUE INDUSTRIAL, CEP: 16075-370.
Emitida em : 25/06/2024 às 08:35:24
Válida até : 25/07/2024

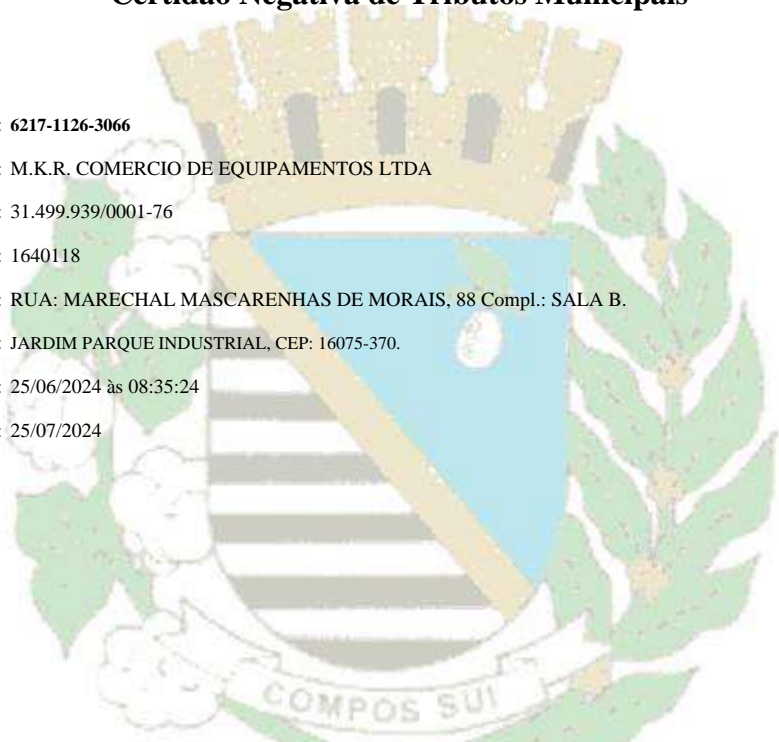

Ressalvando o direito que cabe a Fazenda Pública Municipal de exigir na forma da Legislação vigente, os Tributos ou quaisquer outros emolumentos que por ventura venham a ser apurados;

Certifica que em relação ao contribuinte acima descrito nada deve até a emissão desta, em relação aos Tributos Municipais, inclusive Imobiliários e Mobiliários, administrados pela Secretaria da Fazenda Municipal.

As informações desta estão contidas em nosso Cadastro.

Certidão expedida **via Internet**

A autenticidade desta certidão deverá ser confirmada na página da Secretaria Municipal de Finanças (

<https://s76.asp.srv.br:443/issonline/servlet/haautenticadocumento>).



PODER JUDICIÁRIO
JUSTIÇA DO TRABALHO

CERTIDÃO NEGATIVA DE DÉBITOS TRABALHISTAS

Nome: M.K.R. COMERCIO DE EQUIPAMENTOS LTDA (MATRIZ E FILIAIS)

CNPJ: 31.499.939/0001-76

Certidão n°: 44145092/2024

Expedição: 22/06/2024, às 12:28:17

Validade: 19/12/2024 - 180 (cento e oitenta) dias, contados da data de sua expedição.

Certifica-se que **M.K.R. COMERCIO DE EQUIPAMENTOS LTDA (MATRIZ E FILIAIS)**, inscrito(a) no CNPJ sob o n° **31.499.939/0001-76**, **NÃO CONSTA** como inadimplente no Banco Nacional de Devedores Trabalhistas.

Certidão emitida com base nos arts. 642-A e 883-A da Consolidação das Leis do Trabalho, acrescentados pelas Leis ns.º 12.440/2011 e 13.467/2017, e no Ato 01/2022 da CGJT, de 21 de janeiro de 2022. Os dados constantes desta Certidão são de responsabilidade dos Tribunais do Trabalho.

No caso de pessoa jurídica, a Certidão atesta a empresa em relação a todos os seus estabelecimentos, agências ou filiais.

A aceitação desta certidão condiciona-se à verificação de sua autenticidade no portal do Tribunal Superior do Trabalho na Internet (<http://www.tst.jus.br>).

Certidão emitida gratuitamente.

INFORMAÇÃO IMPORTANTE

Do Banco Nacional de Devedores Trabalhistas constam os dados necessários à identificação das pessoas naturais e jurídicas inadimplentes perante a Justiça do Trabalho quanto às obrigações estabelecidas em sentença condenatória transitada em julgado ou em acordos judiciais trabalhistas, inclusive no concernente aos recolhimentos previdenciários, a honorários, a custas, a emolumentos ou a recolhimentos determinados em lei; ou decorrentes de execução de acordos firmados perante o Ministério Público do Trabalho, Comissão de Conciliação Prévia ou demais títulos que, por disposição legal, contiver força executiva.

REPÚBLICA FEDERATIVA DO BRASIL
MINISTÉRIO DA INFRAESTRUTURA
SECRETARIA NACIONAL DE TRÂNSITO

CARTEIRA NACIONAL DE HABILITAÇÃO / DRIVER LICENSE / PERMISO DE CONDUCCION

2 - 1 NOME E SOBRENOME
 WAGNER STANICHESKI

1 - HABILITAÇÃO
 10/08/1995

3 - DATA, LOCAL E UF DE NASCIMENTO
 23/09/1976 ARACATUBA/SP

4 - DATA EMISSÃO 05/07/2022 **5 - VALIDADE** 05/07/2032 **ACC** D

6 - DOC. IDENTIDADE / ORIG. EMISSOR / UF
 272216318 SSPSP

40 - CPF 214.137.258-56 **6 - Nº REGISTRO** 01469366820 **9 - CAT. HAB.** AB

NACIONALIDADE
 BRASILEIRO

FRANÇÃO
 CARLOS STANICHESKI

ASSINATURA DO PORTADOR
 MARIA PARDINI STANICHESKI

2423210397

ACC	10	11	12	D	10	11	12
A		05/07/2032		D1			
A1				BE			
B		05/07/2032		CE			
B1				C1E			
C				DE			
C1				D1E			

12 OBSERVAÇÕES

LOCAL
 POUATEMPO ARACATUBA, SP

ASSINATURA DO EMISSOR
 ERNESTO MASCELLANI NETO
 DIRETOR PRESIDENTE DETRAN/SP
 08438560685
 SP011424459

SÃO PAULO
SENATRAN CONTRAN

O presente documento digital foi conferido com o original e assinado digitalmente por Tiago de Oliveira Teixeira, em quarta-feira, 3 de janeiro de 2024 16:19:38 GMT-03:00, CNS: 11.337-3 - 3º TABELIÃO DE NOTAS E PROTESTO DE LETRAS E TÍTULOS DE ARAÇATUBA SP/SP, nos termos da medida provisória N. 2.200-2 de 24 de agosto de 2001. Sua autenticidade deverá ser confirmada no endereço eletrônico www.cenad.org.br/autenticidade. O presente documento digital pode ser convertido em papel por meio de autenticação no Tabelionato de Notas. Proveniente nº 100/2020 CNJ - artigo 22.

 REPÚBLICA FEDERATIVA DO BRASIL CADASTRO NACIONAL DA PESSOA JURÍDICA		
NÚMERO DE INSCRIÇÃO 31.499.939/0001-76 MATRIZ	COMPROVANTE DE INSCRIÇÃO E DE SITUAÇÃO CADASTRAL	DATA DE ABERTURA 13/09/2018
NOME EMPRESARIAL M.K.R. COMERCIO DE EQUIPAMENTOS LTDA		
TÍTULO DO ESTABELECIMENTO (NOME DE FANTASIA) M.K.R.	PORTE EPP	
CÓDIGO E DESCRIÇÃO DA ATIVIDADE ECONÔMICA PRINCIPAL 47.89-0-99 - Comércio varejista de outros produtos não especificados anteriormente		
CÓDIGO E DESCRIÇÃO DAS ATIVIDADES ECONÔMICAS SECUNDÁRIAS 33.21-0-00 - Instalação de máquinas e equipamentos industriais 33.14-7-10 - Manutenção e reparação de máquinas e equipamentos para uso geral não especificados anteriormente 47.44-0-01 - Comércio varejista de ferragens e ferramentas 46.63-0-00 - Comércio atacadista de Máquinas e equipamentos para uso industrial; partes e peças 46.65-6-00 - Comércio atacadista de máquinas e equipamentos para uso comercial; partes e peças 46.64-8-00 - Comércio atacadista de máquinas, aparelhos e equipamentos para uso odonto-médico-hospitalar; partes e peças 46.45-1-01 - Comércio atacadista de instrumentos e materiais para uso médico, cirúrgico, hospitalar e de laboratórios		
CÓDIGO E DESCRIÇÃO DA NATUREZA JURÍDICA 206-2 - Sociedade Empresária Limitada		
LOGRADOURO R MARECHAL MASCARENHAS DE MORAES	NÚMERO 88	COMPLEMENTO SALA B
CEP 16.075-370	BAIRRO/DISTRITO PARQUE INDUSTRIAL	MUNICÍPIO ARACATUBA
UF SP	ENDEREÇO ELETRÔNICO KCR@KCREQUIPAMENTOS.COM.BR	
TELEFONE (18) 2102-5500/ (18) 2102-5502		
ENTE FEDERATIVO RESPONSÁVEL (EFR) *****		
SITUAÇÃO CADASTRAL ATIVA	DATA DA SITUAÇÃO CADASTRAL 13/09/2018	
MOTIVO DE SITUAÇÃO CADASTRAL		
SITUAÇÃO ESPECIAL *****	DATA DA SITUAÇÃO ESPECIAL *****	

Aprovado pela Instrução Normativa RFB nº 2.119, de 06 de dezembro de 2022.

Emitido no dia **22/06/2024** às **12:05:33** (data e hora de Brasília).

Página: 1/1



TRIBUNAL DE CONTAS DA UNIÃO

Consulta Consolidada de Pessoa Jurídica

Este relatório tem por objetivo apresentar os resultados consolidados de consultas eletrônicas realizadas diretamente nos bancos de dados dos respectivos cadastros. A responsabilidade pela veracidade do resultado da consulta é do Órgão gestor de cada cadastro consultado. A informação relativa à razão social da Pessoa Jurídica é extraída do Cadastro Nacional da Pessoa Jurídica, mantido pela Receita Federal do Brasil.

Consulta realizada em: 22/06/2024 12:51:57

Informações da Pessoa Jurídica:

Razão Social: **M.K.R. COMERCIO DE EQUIPAMENTOS LTDA**
CNPJ: **31.499.939/0001-76**

Resultados da Consulta Eletrônica:

Órgão Gestor: **TCU**
Cadastro: **Licitantes Inidôneos**
Resultado da consulta: **Nada Consta**

Para acessar a certidão original no portal do órgão gestor, clique [AQUI](#).

Órgão Gestor: **CNJ**
Cadastro: **CNIA - Cadastro Nacional de Condenações Cíveis por Ato de Improbidade Administrativa e Inelegibilidade**
Resultado da consulta: **Nada Consta**

Para acessar a certidão original no portal do órgão gestor, clique [AQUI](#).

Órgão Gestor: **Portal da Transparência**
Cadastro: **Cadastro Nacional de Empresas Inidôneas e Suspensas**
Resultado da consulta: **Nada Consta**

Para acessar a certidão original no portal do órgão gestor, clique [AQUI](#).

Órgão Gestor: **Portal da Transparência**
Cadastro: **CNEP - Cadastro Nacional de Empresas Punidas**
Resultado da consulta: **Nada Consta**

Para acessar a certidão original no portal do órgão gestor, clique [AQUI](#).

Obs: A consulta consolidada de pessoa jurídica visa atender aos princípios de simplificação e racionalização de serviços públicos digitais. Fundamento legal: Lei nº 12.965, de 23 de abril de 2014, Lei nº 13.460, de 26 de junho de 2017, Lei nº 13.726, de 8 de outubro de 2018, Decreto nº 8.638 de 15, de janeiro de 2016.



Sistema de Cadastramento Unificado de Fornecedores - SICAF

Declaração

Declaramos para os fins exigidos na legislação, conforme documentação registrada no SICAF, que a situação do fornecedor no momento é a seguinte:

Dados do Fornecedor

CNPJ: 31.499.939/0001-76 DUNS®: 94*****94
Razão Social: M.K.R. COMERCIO DE EQUIPAMENTOS LTDA
Nome Fantasia: M.K.R.
Situação do Fornecedor: Credenciado Data de Vencimento do Cadastro: 01/10/2024
Natureza Jurídica: SOCIEDADE EMPRESÁRIA LIMITADA
MEI: Não
Porte da Empresa: Empresa de Pequeno

Ocorrências e Impedimentos

Ocorrência: Consta
Impedimento de Licitar: Nada Consta

Níveis cadastrados:

Automática: a certidão foi obtida através de integração direta com o sistema emissor. Manual: a certidão foi inserida manualmente pelo fornecedor.

I - Credenciamento

II - Habilitação Jurídica

III - Regularidade Fiscal e Trabalhista Federal

Receita Federal e PGFN	Validade:	23/11/2024	Automática
FGTS	Validade:	07/07/2024	Automática
Trabalhista (http://www.tst.jus.br/certidao)	Validade:	23/11/2024	Automática

IV - Regularidade Fiscal Estadual/Distrital e Municipal

Receita Estadual/Distrital	Validade:	22/07/2024
Receita Municipal	Validade:	25/07/2024

V - Qualificação Técnica

VI - Qualificação Econômico-Financeira

Validade: 31/05/2025

Esta declaração é uma simples consulta e não tem efeito legal

Emitido em: 25/06/2024 09:19

CPF: 277.XXX.XXX-50 Nome: KAREN CRISTIANE RIBEIRO STANICHESKI

Ass: _____

CONVÊNIO ARAÇATUBA

JUCESP



JUCESP PROTOCOLO
2.161.899/18-1



13

23 11 10

**INSTRUMENTO PARTICULAR DE ALTERAÇÃO E CONSOLIDAÇÃO DE
CONTRATO SOCIAL DE**

M.K.R. COMÉRCIO DE EQUIPAMENTOS EIRELI

NIRE: 3560225856-1

CNPJ/MF: 31.499.939/0001-76

VALÉRIA STANICHESKI, brasileira, maior, solteira, empresária, residente e domiciliada na rua América do Sul, 782, Vila Carvalho, CEP 16.025-300, neste município e comarca de Araçatuba, Estado de São Paulo, nascida aos 23/10/1985, natural de Araçatuba/SP, portadora do documento de identidade RG nº 40.262.271-6 SSP/SP e do CPF nº 351.626.258-33,

ÚNICA sócia componente da sociedade empresária individual de responsabilidade limitada, que gira no município de Araçatuba, Estado de São Paulo, sob a denominação de M.K.R. COMÉRCIO DE EQUIPAMENTOS EIRELI, com sede e foro na Rua Marechal Mascarenhas de Moraes, nº 88, sala B, Parque Industrial, CEP 16.075-370, neste município e comarca de Araçatuba, Estado de São Paulo, com Contrato Social arquivado na Junta Comercial do Estado de São Paulo sob o NIRE nº 3560225856-1, em sessão de 13/09/2018, inscrita no CNPJ sob nº 31.499.939/0001-76, resolve, na melhor forma de Direito, alterar o instrumento social mediante as cláusulas e condições seguintes:

JUL 23

13

2023

CLÁUSULA 1ª - A sócia **VALÉRIA STANICHESKI**, já qualificada no preâmbulo deste instrumento, decide se retirar da sociedade e pela venda que faz da totalidade de suas cotas do capital social conforme segue:

Parágrafo 1º - Para o Sr. **WAGNER STANICHESKI**, brasileiro, casado sob o regime da comunhão parcial de bens, maior, natural da cidade de Araçatuba/SP, nascido em 23/09/1976, empresário, portador da Cédula de Identidade RG nº 27.221.631-8, emitido em 02/08/1995, e do CPF 214.137.258-56, residente e domiciliado na Rua Ary Villela Martins, 294, Bairro Condomínio Habiana I, CEP 16.052-900, na cidade de Araçatuba, Estado de São Paulo, que adquire 95.400 quotas, no valor nominal unitário de R\$ 1,00 (Um) real cada uma, totalizando a importância de R\$ 95.400,00 (noventa e cinco mil e quatrocentos reais).

Parágrafo 2º - O pagamento será realizado em uma parcela de R\$ 95.400,00 (noventa e cinco mil e quatrocentos reais), no ato da assinatura deste, mediante recibo, dando plena, geral e rasa quitação da quantia paga, declarando que recebeu da Sociedade, todos seus direitos e haveres, não tendo nada a reclamar, seja a qualquer título.

CLÁUSULA 2ª- Em decorrência das alterações descritas na cláusula anterior, a cláusula 3ª do contrato social passa a ter seguinte redação:

CLÁUSULA TERCEIRA - Do Capital Social.

JUL 13 2023

13

23 11 10

O capital social é de R\$ 95.400,00 (noventa e cinco mil e quatrocentos reais), totalmente integralizado em moeda corrente do País, detido, em sua totalidade, pelo Titular **WAGNER STANICHESKI**.

PARÁGRAFO ÚNICO - A responsabilidade da titular **WAGNER STANICHESKI** é limitada á importância total do capital integralizado.

CLÁUSULA 3ª – O titular **CONSOLIDA** o contrato social da Empresa, que passa a vigorar com a redação abaixo, permanecendo em pleno vigor as demais disposições contratuais não alteradas por este instrumento.

CONSOLIDAÇÃO CONTRATUAL

M.K.R. COMÉRCIO DE EQUIPAMENTOS EIRELI

NIRE: 3560225856-1

CNPJ/MF: 31.499.939/0001-76

WAGNER STANICHESKI, brasileiro, casado sob o regime da comunhão parcial de bens, maior, natural da cidade de Araçatuba/SP, nascido em

JUCESP

13

23 11 18

23/09/1976, empresário, portador da Cédula de Identidade RG nº 27.221.631-8, emitido em 02/08/1995, e do CPF 214.137.258-56, residente e domiciliado na Rua Ary Villela Martins, 294, Bairro Condomínio Habiana I, CEP 16.052-900, na cidade de Araçatuba, Estado de São Paulo,

ÚNICO sócio componente da sociedade empresária individual de responsabilidade limitada, que gira no município de Araçatuba, Estado de São Paulo, sob a denominação de **M.K.R. COMÉRCIO DE EQUIPAMENTOS EIRELI**, com sede e foro na Rua Marechal Mascarenhas de Moraes, nº 88, sala B, Parque Industrial, CEP 16.075-370, neste município e comarca de Araçatuba, Estado de São Paulo, com Contrato Social arquivado na Junta Comercial do Estado de São Paulo sob o NIRE nº 3560225856-1, em sessão de 13/09/2018, inscrita no CNPJ sob nº 31.499.939/0001-76, o qual se regerá, doravante, pelo presente ATO CONSTITUTIVO:

CLÁUSULA PRIMEIRA – NOME EMPRESARIAL

A empresa girará sob nome empresarial de **M.K.R. COMÉRCIO DE EQUIPAMENTOS EIRELI**.

CLÁUSULA SEGUNDA – ENDEREÇO DA SEDE

A sede da empresa será na Rua Marechal Mascarenhas de Moraes, nº 88, sala B, Parque Industrial, CEP 16.075-370, neste município e comarca de Araçatuba, Estado de São Paulo.

JUL 13 2020

13

20 11 10

CLÁUSULA TERCEIRA – DO CAPITAL SOCIAL

O capital social é de R\$ 95.400,00 (noventa e cinco mil e quatrocentos reais), totalmente integralizado em moeda corrente do País e representado por uma quota de igual valor nominal.

CLÁUSULA QUARTA- DO OBJETO SOCIAL

A empresa tem por objeto social a exploração do ramo **de comércio de equipamentos de medição e pesagem, Comércio varejistas de artigos funerários (47.89.0.99); Instalação de máquinas, controladores, dosadores, misturadoras, pesadores em geral (33.21.0.00), Manutenção e reparação de máquinas, controladores, dosadores, misturadoras, pesadores em geral (33.14.7.10), Comércio varejista de ferragens e produtos metalúrgicos em geral (47.44.0.01), comércio atacadista de máquinas e equipamentos para uso industrial; partes e peças (46.63-0-00), comércio atacadista de máquinas e equipamentos para uso comercial (46.65-6-00); comércio atacadista de mobiliário odontológico e médico-hospitalar e suas partes e peças (4664-8/00), comércio atacadista de instrumentos e materiais para uso médico, cirúrgico, hospitalar, odontológico e de laboratórios (4645-1/01) e prestação de serviços na manutenção e instalações, podendo ser modificado ou estendido, a critério da sócio.**

CLÁUSULA QUINTA – PRAZO DE DURAÇÃO

JUCESP

13

23 11 18

A empresa iniciou suas atividades em 13/09/2018, possuindo prazo indeterminado de duração.

CLÁUSULA SEXTA – DATA DE ENCERRAMENTO DO EXERCÍCIO

O exercício social coincidirá com o ano calendário civil, encerrando-se a 31 de dezembro de cada ano.

CLAUSULA SÉTIMA - ADMINISTRAÇÃO

A Administração da empresa caberá ao **WAGNER STANICHESKI** já qualificado no preâmbulo deste instrumento, com os poderes para direção, gerência e administração da sociedade, podendo assinar contratos, passar recibos, dar quitação, emitir cheques bancários, aceitar, emitir ou endossar títulos comerciais ou financeiros, tais como letras de câmbio, notas promissórias, documentos relativos à outorga ou alienação de bens imóveis da sociedade e, praticar todos os atos que importem em direitos e obrigações da mesma, inclusive os atos que possam representá-la perante as repartições públicas e autarquias federais, estaduais e municipais, em juízo ou fora dele.

Parágrafo primeiro – A sociedade poderá nomear procuradores com poderes especiais, sendo defeso a delegação de poderes do uso da denominação social para fins estranhos ao objeto social.

CLAUSULA OITAVA – DECLARAÇÃO DO TITULAR

JUL 2023

13

23 11 18

Declaro que não participo de nenhuma outra empresa da modalidade EIRELI.

CLAUSULA NONA – DECLARAÇÃO DE DESIMPEDIMENTO PARA O EXERCÍCIO DA ADMINISTRAÇÃO

O Administrador declara, sob as penas da Lei, de que não está impedida de exercer a administração de empresa individual de responsabilidade limitada, por lei especial, ou em virtude de condenação criminal, ou por se encontrarem sob os efeitos dela, a pena que vede, ainda que temporariamente, o acesso a cargos públicos; ou por crime falimentar, de prevaricação, peita ou suborno, concussão, peculato ou contra a economia popular, contra o sistema financeiro nacional, contra normas de defesa da concorrência, contra as relações de consumo, fé pública ou a propriedade.

CLÁUSULA DÉCIMA- ABERTURA, ALTERAÇÃO E EXTINÇÃO DE FILIAIS

A empresa poderá a qualquer tempo criar, alterar ou extinguir filiais e outros estabelecimentos no País ou fora dele, mediante deliberação do titular.

CLÁUSULA DÉCIMA PRIMEIRA – DO FORO

Fica eleito o foro de Araçatuba/SP para o exercício e o cumprimento dos direitos e obrigações resultantes deste instrumento constitutivo.

JUCESP
13
2018

E por estar de pleno acordo assino o presente instrumento de alteração da empresa EIRELI., em 3 (três) vias de igual valor, teor e forma, na presença de duas testemunhas.

Araçatuba-SP, 07 de novembro de 2018.

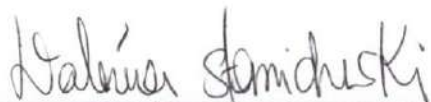

VALÉRIA STANICHESKI



WAGNER STANICHESKI

Testemunhas:



Marcio Ernica

CPF 338.068.998-00

RG 35.165.004-0 SSP/SP

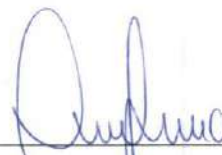

Danilo Junio da Silva Akama

CPF 386.519.708-62

RG 46.262.026-8 SSP/SP



Este documento é o comprovante de inscrição no CADASTRO DE PESSOAS FÍSICAS - CPF, vedada a exigência por terceiros, salvo nos casos previstos na Legislação vigente.

Assinatura
Karen Cristiane Ribeiro
 KAREN CRISTIANE RIBEIRO

S
E
R
V
I
D

VÁLIDO EM TODO O TERRITÓRIO NACIONAL
 Emitido em : 08/02/97

MINISTÉRIO DA FAZENDA
 Secretaria da Receita Federal

CPF - CADASTRO DE PESSOAS FÍSICAS

Nome
KAREN CRISTIANE RIBEIRO

Nº de Inscrição
277277558-50

Data do Nascimento
21/03/79



CARTÓRIO AZEVEDO BASTOS 1º OFÍCIO DE REGISTRO CIVIL DAS PESSOAS NATURAIS E TABELIONATO DE NOTAS - Código CNJ 06.870-0

Av. Presidente Epitácio Pessoa, 1143 - Bairro Dos Eucaliptos - João Pessoa/PB - CEP 58030-000 - www.azvedobastos.net.br - Tel: (81) 3246-5004 - Fax: (81) 3244-5004

Autenticação Digital

De acordo com os artigos 1º, 3º e 7º inc. V 8º, 41 e 52 da Lei Federal 8.935/1994 e Art. 6º Inc. XII da Lei Estadual 8.721/2008 autentico a presente imagem digitalizada, reprodução fiel do documento apresentado e conferido neste ato. O referido é verdade. Dou fé

Cód. Autenticação: 97042510180827080837-1; Data: 25/10/2018 08:34:11

Selo Digital de Fiscalização Tipo Normal C: AHQ14715-6XY2;
 Valor Total do Ato: R\$ 4,23

Bel. Válder de Miranda Cavalcanti
 Titular

Confira os dados do ato em: <https://selodigital.tjpb.jus.br>

REPÚBLICA FEDERATIVA DO BRASIL
ESTADO DA PARAÍBA
CARTÓRIO AZEVEDO BASTOS
FUNDADO EM 1888
PRIMEIRO REGISTRO CIVIL DE NASCIMENTO E ÓBITOS E PRIVATIVO DE CASAMENTOS, INTERDIÇÕES E TUTELAS DA COMARCA DE
JOÃO PESSOA

Av. Epitácio Pessoa, 1145 Bairro dos Estados 58030-00, João Pessoa PB
Tel.: (83) 3244-5404 / Fax: (83) 3244-5484
<http://www.azevedobastos.not.br>
E-mail: cartorio@azevedobastos.not.br



DECLARAÇÃO DE SERVIÇO DE AUTENTICAÇÃO DIGITAL

O Bel. Válber Azevêdo de Miranda Cavalcanti, Oficial do Primeiro Registro Civil de Nascimentos e Óbitos e Privativo de Casamentos, Interdições e Tutelas com atribuição de autenticar e reconhecer firmas da Comarca de João Pessoa Capital do Estado da Paraíba, em virtude de Lei, etc...

DECLARA para os devidos fins de direito que, o documento em anexo identificado individualmente em cada Código de Autenticação Digital¹ ou na referida sequência, foi autenticado de acordo com as Legislações e normas vigentes².

DECLARO ainda que, para garantir transparência e segurança jurídica de todos os atos oriundos da atividade Notarial e Registral no Estado da Paraíba, foi instituído pela Lei N° 10.132, de 06 de novembro de 2013, a aplicação obrigatória de um Selo Digital de Fiscalização Extrajudicial em todos os atos de notas e registro, composto de um código único (por exemplo: Selo Digital: ABC12345-X1X2) e dessa forma, cada autenticação processada pela nossa Serventia pode ser verificada e confirmada tantas vezes quanto for necessário através do site do Tribunal de Justiça do Estado da Paraíba, endereço <https://corregedoria.tjpb.jus.br/selo-digital/>

A autenticação digital do documento faz prova de que, na data e hora em que ela foi realizada, a empresa M.K.R. COMERCIO DE EQUIPAMENTOS EIRELI tinha posse de um documento com as mesmas características que foram reproduzidas na cópia autenticada, sendo da empresa M.K.R. COMERCIO DE EQUIPAMENTOS EIRELI a responsabilidade, única e exclusiva, pela idoneidade do documento apresentado a este Cartório.

Esta DECLARAÇÃO foi emitida em **31/07/2020 10:24:04 (hora local)** através do sistema de autenticação digital do Cartório Azevedo Bastos, de acordo com o Art. 1º, 10º e seus §§ 1º e 2º da MP 2200/2001, como também, o documento eletrônico autenticado contendo o Certificado Digital do titular do Cartório Azevedo Bastos, poderá ser solicitado diretamente a empresa **M.K.R. COMERCIO DE EQUIPAMENTOS EIRELI** ou ao Cartório pelo endereço de e-mail autentica@azevedobastos.not.br

Para informações mais detalhadas deste ato, acesse o site <https://autdigital.azevedobastos.not.br> e informe o *Código de Consulta desta Declaração*.

A consulta desta Declaração estará disponível em nosso site.

¹**Código de Autenticação Digital:** 97042510180827080837-1

²**Legislações Vigentes:** Lei Federal nº 8.935/94, Lei Federal nº 10.406/2002, Medida Provisória nº 2200/2001, Lei Federal nº 13.105/2015, Lei Estadual nº 8.721/2008, Lei Estadual nº 10.132/2013 e Provimento CGJ N° 003/2014.

O referido é verdade, dou fé.

CHAVE DIGITAL

00005b1d734fd94f057f2d69fe6bc05b6176d807e0e678be7c4dfc9278e768f4fa2bd39e9d0758197fed2304645a0d143ca19aa1b6784041bae423f437f8c26830082754836bf11b2c31a0fd3cb4b091



Presidência da República
Casa Civil
Medida Provisória Nº 2.200-2,
de 24 de agosto de 2001.





MINISTÉRIO DA FAZENDA
Secretaria da Receita Federal

CPF - CADASTRO DE PESSOAS FÍSICAS

Nome

WAGNER STANICHESKI

Nº de Inscrição

214137258-56

Data do Nascimento

23/09/76



Este documento é o comprovante de Inscrição no CADASTRO DE PESSOAS FÍSICAS - CPF, vedada a exigência por terceiros, salvo nos casos previstos na Legislação vigente.

Assinatura

WAGNER STANICHESKI

S
E
R
P
R
O

VÁLIDO EM TODO O TERRITÓRIO NACIONAL

Emitido em : **18/09/96**

CARTÓRIO AZEVEDO BASTOS 1º OFÍCIO DE REGISTRO CIVIL DAS PESSOAS NATURAIS E TABELIONATO DE NOTAS - Código CNJ 06.870-0
Av. Presidente Epitácio Pessoa, 1143 - Bairro Dos Estradas - João Pessoa/PB - CEP 58030-000 - www.azvedobastos.rio.br - Tel: (81) 3234-5004 - Fax: (81) 3244-5004

Autenticação Digital
De acordo com os artigos 1º, 3º e 7º inc. V 8º, 41 e 52 da Lei Federal 8.935/1994 e Art. 6º Inc. XII da Lei Estadual 8.721/2008 autentico a presente imagem digitalizada, reprodução fiel do documento apresentado e conferido neste ato. O referido é verdade. Dou fé

Cód. Autenticação: 97042711180933000887-1; Data: 27/11/2018 09:42:06

Selo Digital de Fiscalização Tipo Normal C: AHV07524-5YL6;
Valor Total do Ato: R\$ 4,23

Bel. Váber de Miranda Cavalcanti
Titular **Confira os dados do ato em: <https://selodigital.tjpb.jus.br>**

REPÚBLICA FEDERATIVA DO BRASIL
ESTADO DA PARAÍBA
CARTÓRIO AZEVEDO BASTOS
FUNDADO EM 1888
PRIMEIRO REGISTRO CIVIL DE NASCIMENTO E ÓBITOS E PRIVATIVO DE CASAMENTOS, INTERDIÇÕES E TUTELAS DA COMARCA DE
JOÃO PESSOA

Av. Epitácio Pessoa, 1145 Bairro dos Estados 58030-00, João Pessoa PB
Tel.: (83) 3244-5404 / Fax: (83) 3244-5484
<http://www.azevedobastos.not.br>
E-mail: cartorio@azevedobastos.not.br



DECLARAÇÃO DE SERVIÇO DE AUTENTICAÇÃO DIGITAL

O Bel. Válber Azevêdo de Miranda Cavalcanti, Oficial do Primeiro Registro Civil de Nascimentos e Óbitos e Privativo de Casamentos, Interdições e Tutelas com atribuição de autenticar e reconhecer firmas da Comarca de João Pessoa Capital do Estado da Paraíba, em virtude de Lei, etc...

DECLARA para os devidos fins de direito que, o documento em anexo identificado individualmente em cada Código de Autenticação Digital¹ ou na referida sequência, foi autenticado de acordo com as Legislações e normas vigentes².

DECLARO ainda que, para garantir transparência e segurança jurídica de todos os atos oriundos da atividade Notarial e Registral no Estado da Paraíba, foi instituído pela Lei N° 10.132, de 06 de novembro de 2013, a aplicação obrigatória de um Selo Digital de Fiscalização Extrajudicial em todos os atos de notas e registro, composto de um código único (por exemplo: Selo Digital: ABC12345-X1X2) e dessa forma, cada autenticação processada pela nossa Serventia pode ser verificada e confirmada tantas vezes quanto for necessário através do site do Tribunal de Justiça do Estado da Paraíba, endereço <https://corregedoria.tjpb.jus.br/selo-digital/>

A autenticação digital do documento faz prova de que, na data e hora em que ela foi realizada, a empresa M.K.R. COMERCIO DE EQUIPAMENTOS EIRELI tinha posse de um documento com as mesmas características que foram reproduzidas na cópia autenticada, sendo da empresa M.K.R. COMERCIO DE EQUIPAMENTOS EIRELI a responsabilidade, única e exclusiva, pela idoneidade do documento apresentado a este Cartório.

Esta DECLARAÇÃO foi emitida em **25/08/2020 10:32:37 (hora local)** através do sistema de autenticação digital do Cartório Azevedo Bastos, de acordo com o Art. 1º, 10º e seus §§ 1º e 2º da MP 2200/2001, como também, o documento eletrônico autenticado contendo o Certificado Digital do titular do Cartório Azevedo Bastos, poderá ser solicitado diretamente a empresa **M.K.R. COMERCIO DE EQUIPAMENTOS EIRELI** ou ao Cartório pelo endereço de e-mail autentica@azevedobastos.not.br

Para informações mais detalhadas deste ato, acesse o site <https://autdigital.azevedobastos.not.br> e informe o *Código de Autenticação Digital*.

Esta Declaração é válida por **tempo indeterminado** e está disponível para consulta em nosso site.

¹**Código de Autenticação Digital:** 97042711180933000887-1

²**Legislações Vigentes:** Lei Federal nº 8.935/94, Lei Federal nº 10.406/2002, Medida Provisória nº 2200/2001, Lei Federal nº 13.105/2015, Lei Estadual nº 8.721/2008, Lei Estadual nº 10.132/2013 e Provimento CGJ N° 003/2014.

O referido é verdade, dou fé.

CHAVE DIGITAL

00005b1d734fd94f057f2d69fe6bc05baaec6ec31bbf906e784f42355d9ceb433eb78308e5b71a944e0da11f2b28e71420055460aebd3ca68967796e55
9177d630082754836bf11b2c31a0fd3cb4b091



Presidência da República
Casa Civil
Medida Provisória Nº 2.200-2,
de 24 de agosto de 2001.





CONSELHO REGIONAL DE CONTABILIDADE DO ESTADO DE SÃO PAULO

**CERTIDÃO DE HABILITAÇÃO PROFISSIONAL
Nº 2024/075200**

O CONSELHO REGIONAL DE CONTABILIDADE DO ESTADO DE SÃO PAULO certifica que o(a) profissional identificado(a) no presente documento encontra-se habilitado para o exercício da profissão contábil.

IDENTIFICAÇÃO DO REGISTRO

NOME	ADRIANO MARCOS CAMPOS DE PAULA
NOME SOCIAL :	
REGISTRO	1SP217747/O-0
CATEGORIA	CONTADOR
CPF	111.652.388-45

A falsificação deste documento constitui-se em crime previsto no Código Penal Brasileiro, sujeitando o autor à respectiva ação penal.

Emissão: São Paulo, 24/06/2024 às 11:17:25

Válido até: 22/09/2024

Código de Controle: 0189.6527.6824.8880

Para verificar a autenticidade deste documento, consulte o site do CRCSP.



CONSELHO REGIONAL DE CONTABILIDADE DO ESTADO DE SÃO PAULO

**CERTIDÃO NEGATIVA DE DÉBITOS
Nº 2024/075202**

O CONSELHO REGIONAL DE CONTABILIDADE DO ESTADO DE SÃO PAULO certifica que o(a) profissional identificado(a) no presente documento encontra-se em dia com seus débitos perante o CRC.

IDENTIFICAÇÃO DO REGISTRO

NOME	ADRIANO MARCOS CAMPOS DE PAULA
NOME SOCIAL :	
REGISTRO	1SP217747/O-0
CATEGORIA	CONTADOR
CPF	111.652.388-45

A presente CERTIDÃO não quita nem invalida quaisquer débitos ou infrações que, posteriormente, venham a ser apurados pelo CRCSP contra o referido registro.

A falsificação deste documento constitui-se em crime previsto no Código Penal Brasileiro, sujeitando o autor à respectiva ação penal.

Emissão: São Paulo, 24/06/2024 às 11:18:09

Válido até: 22/09/2024

Código de Controle: 9820.6527.6820.8289

Para verificar a autenticidade deste documento, consulte o site do CRCSP.



Sistema de Cadastramento Unificado de Fornecedores - SICAF

Certificado de Registro Cadastral - CRC

(Emissão conforme art. 17 da Instrução Normativa nº 03, de 26 abril de 2018)

CNPJ: 31.499.939/0001-76
Razão Social: M.K.R. COMERCIO DE EQUIPAMENTOS LTDA

Atividade Econômica Principal:

4789-0/99 - COMÉRCIO VAREJISTA DE OUTROS PRODUTOS NÃO ESPECIFICADOS ANTERIORMENTE

Endereço:

RUA MARECHAL MASCARENHAS DE MORAES, 88 - SALA B - PARQUE INDUSTRIAL - 16.075-370 - Araçatuba / São Paulo

Observações:

A veracidade das informações poderá ser verificada no endereço <https://comprasnet.gov.br>.
Este certificado não substitui os documentos exigidos em lei.

DECLARAÇÃO DE ATENDIMENTO INTEGRAL

Pelo presente instrumento, a empresa **MARCOS RIBEIRO E CIA LTDA – LIDER BALANÇAS**, estabelecida à Av. Jorge Mellem Rezek nº.3411 – PQ Industrial, Cep 16075-300, nesta cidade Araçatuba, Estado de São Paulo, inscrita no CNPJ nº. 46.686.119/0001 – 60 e Inscrição Estadual nº 177.139.644.117, por intermédio de seu representante legal o Sr. Marcos Ribeiro, portador do RG. 11.078.371 e do CPF 004.645.278-80, **DECLARA**, que será atendido integralmente às especificações **do ITEM 46, 47 e 48 referentes ao PREGAO ELETRONICO N. 017/2024** na hora da fabricação do produto, produto esse ofertado pela nossa representante M.K.R. COMERCIO DE EQUIPAMENTOS LTDA, conforme as especificações:

ESPECIFICAÇÕES:

ITEM 46: BALANÇA ANTROPOMÉTRICA PARA OBESOS: MODO DE OPERAÇÃO/CAPACIDADE: DIGITAL/ 300KG. RÉGUA ANTROPOMÉTRICA: ATÉ 2 METROS. **MODELO: P300C.**

ITEM 47: BALANÇA DIGITAL BEBÊ 15KG: DISPLAY DIGITAL, COR BRANCA COM ACESSÓRIO DE ESTOFADO FORRADO MATERIAL IMPERMEÁVEL, COM CERTIFICADO INMETRO, GARANTIA: 1 ANO. **MODELO: LD230 BABY.**

ITEM 48: BALANÇA DIGITAL CAPACIDADE 150 KG; VISOR LCD DE GRANDES DIMENSÕES; PLATAFORMA EM AÇO CARBONO; ACIONAMENTO POR TOQUE; DESLIGAMENTO AUTOMÁTICO; VISOR LCD DE GRANDES DIMENSÕES; ALIMENTAÇÃO: BATERIA. GARANTIA: 1 ANO. **MODELO: P150M.**

Araçatuba, (SP), 03 de julho de 2024.

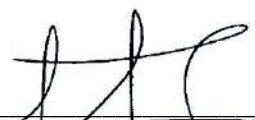

MARCOS RIBEIRO E CIA LTDA
MARCOS RIBEIRO
CARGO: SÓCIO-GERENTE
RG. 11.078.371-2 CPF. 004.645.278-80

MARCOS
RIBEIRO E
CIA
LTDA:4668
611900016
0

Assinado de
forma digital
por MARCOS
RIBEIRO E CIA
LTDA:46686119
000160
Dados:
2024.07.03
11:37:51 -03'00'

M.K.R. COMERCIO DE EQUIPAMENTOS LTDA

C.N.P.J 31.499.939/0001-76

DECLARAÇÃO DE AUTENTICIDADE

PREGÃO ELETRONICO 017/2024 - PREFEITURA MUNICIPAL DE ALTO ALEGRE - RS

A empresa, M.K.R. COMERCIO DE EQUIPAMENTOS LTDA, estabelecida à AV: Marechal Mascarenhas de Moraes nº. 88, sala B, nesta cidade de Araçatuba, estado de São Paulo, inscrita no CNPJ. n.º 31.499.939/0001-76 e Inscrição Estadual n.º 177.427.143.110, por intermédio de sua Advogada a **SRA. KAREN CRISTIANE RIBEIRO STANICHESKI**, portadora da Carteira de Identidade 27.601.293-8 e do CPF nº. 277.277.558-50 devidamente inscrita da OAB: 208115/SP, DECLARO, sob as penas da Lei penal e, sem prejuízo das sanções administrativas e cíveis, que este documento é autêntico e condiz com o original.

DECLARO que todos os documentos apresentados no presente processo licitatório são autênticos, assumindo o mesmo poder de prova que o original nos termos do Art.12 inc. IV da Lei 14.133/21

Por ser expressão da verdade firmo a presente declaração e assumo responsabilidade pessoal nos termos da lei.

Araçatuba, (SP), 03 de julho de 2024.



M.K.R. COMERCIO DE EQUIPAMENTOS LTDA
KAREN CRISTIANE RIBEIRO STANICHESKI
CARGO: ADVOGADA OAB: 208115/SP
CPF: 277.277.558-50 RG: 27.601.293-8 SSP/SP

**KAREN
CRISTIANE
RIBEIRO
STANICHESKI:277
27755850**
Assinado de
forma digital por
KAREN CRISTIANE
RIBEIRO
STANICHESKI:277
27755850
Dados:
2024.07.03[®]
11:44:31 -03'00'

DECLARAÇÃO DE PLENO ATENDIMENTO AOS REQUISITOS DE HABILITAÇÃO E ENQUADRAMENTO DE EMPRESA PEQUENO PORTE (EPP)

A empresa, M.K.R. COMERCIO DE EQUIPAMENTOS LTDA, estabelecida à AV: Marechal Mascarenhas de Moraes nº. 88, sala B, nesta cidade de Araçatuba, estado de São Paulo, inscrita no CNPJ. n.º 31.499.939/0001-76 e Inscrição Estadual n.º 177.427.143.110, por intermédio de sua representante legal/procuradora a Sra. **Karen Cristiane Ribeiro Stanicheski**, portadora da Carteira de Identidade 27.601.293-8 e do CPF n.º. 277.277.558-50 e de seu contador **ADRIANO MARCOS CAMPOS DE PAULA** CRC: 1SP217747/O-0, declara que **é empresa de pequeno porte de modo que aufera, em cada ano calendário, receita bruta superior anual entre R\$ 360.000,00 (trezentos e sessenta mil reais) e R\$ 4.800.000,00 (quatro milhões e oitocentos mil reais)** e nos termos do enquadramento previsto nos incisos I e II e §§ 1º e 2º, cumprimos plenamente os requisitos de habilitação exigidos no edital e no art. 3º da Lei Complementar n.º 123, de 14 de dezembro de 2006, cujos termos declaro conhecer na íntegra, estando apta, portanto, a exercer o direito de preferência como critério de desempate no presente procedimento licitatório e usufruir o tratamento favorecido estabelecido nos art. 42 a 49 da Lei Complementar n.º 123, de 14 de dezembro de 2006, alterado pela LC 147/14. Em atendimento ao disposto da Lei complementar 123/2006, a empresa adotará em seu nome empresarial a expressão EPP.

Declaro ainda que o valor da receita bruta anual da empresa não excedeu aos limites fixados nos incisos I e II do art. 3 da Lei complementar 123/2006

DECLARO, igualmente que a licitante não se encontra nas situações de impedimento constante do art. 3º, §4º da Lei citada.

DECLARAMOS TOTAL RESPONSABILIDADE PELAS INFORMAÇÕES AQUI PRESTADAS E DO BALANÇO PATRIMONIAL/DEMONSTRAÇÕES CONTÁBEIS APRESENTADA PELA EMPRESA.

DECLARA, para fins do disposto no inciso VII do art. 4º da Lei 10.520, de 17 de julho de 2002, que cumpre plena e rigorosamente os requisitos de Habilitação exigidos pelo instrumento convocatório.

Por ser esta a expressão da verdade, firmamos a presente declaração sob as penas da lei, para que produza os efeitos legais, ciente de que, se comprovadamente falsa a declaração, sujeitar-me-emos, na qualidade de declarantes às sanções civis, administrativas e criminais previstas na legislação aplicável.

Araçatuba, (SP), 27 de junho de 2024

M.K.R. COMERCIO DE EQUIPAMENTOS LTDA
KAREN CRISTIANE RIBEIRO STANICHESKI
CARGO: PROCURADORA/REPRESENTANTE LEGAL
CPF: 277.277.558-50 RG: 27.601.293-8 SSP/SP

ADRIANO MARCOS CAMPOS DE PAULA
CRC: 1SP217747/O-0
CONTADOR



M.K.R. COMERCIO DE EQUIPAMENTOS LTDA – End: Marechal Mascarenhas de Moraes nº 88, sala B CEP 16.075-370 Araçatuba - SP. Telefone – (18) 3621-2782 - Insc. Est. 177.427.143.110 - C.N.P.J 31.499.939/0001-76

M.K.R. COMERCIO DE EQUIPAMENTOS LTDA

C.N.P.J 31.499.939/0001-76

DECLARAÇÕES

Ref. Pregão Eletrônico SRP Nº 017/2024.

A empresa, M.K.R. COMERCIO DE EQUIPAMENTOS LTDA, estabelecida à AV: Marechal Mascarenhas de Moraes nº 88, sala B, nesta cidade de Araçatuba, estado de São Paulo, inscrita no CNPJ. n.º 31.499.939/0001-76 e Inscrição Estadual n.º 177.427.143.110, por intermédio de sua representante legal/procuradora a Sra. **Karen Cristiane Ribeiro Stanicheski**, portadora da Carteira de Identidade 27.601.293-8 e do CPF nº. 277.277.558-50, **DECLARA:**

- Que está enquadrada como Empresa de Pequeno Porte e cumpre os requisitos estabelecidos no artigo 3º da Lei Complementar nº 123, de 2006, estando apta a usufruir do tratamento favorecido estabelecido em seus arts. 42 a 49;
- Que não existe qualquer impedimento entre os previstos nos incisos do § 4º do artigo 3º da Lei Complementar Federal nº. 123/2006.
- Que está ciente e concorda com as condições contidas no Edital e seus anexos;
- Que cumpre os requisitos para a habilitação definidos no Edital e que a proposta apresentada está em conformidade com as exigências editalícias;
- Que inexistem fatos impeditivos para sua habilitação no certame, ciente da obrigatoriedade de declarar ocorrências posteriores;
- Que não emprega menor de 18 anos em trabalho noturno, perigoso ou insalubre e não emprega menor de 16 anos, nos termos do artigo 7º, XXXIII, da Constituição;
- Que não possui, em sua cadeia produtiva, empregados executando trabalho degradante ou forçado, observando o disposto nos incisos III e IV do art. 1º e no inciso III do art. 5º da Constituição Federal;
- Que estou ciente e cumpro a reserva de cargos prevista em lei para pessoa com deficiência ou para reabilitado da Previdência Social e que atendam às regras de acessibilidade previstas na legislação, conforme disposto no art. 93 da Lei nº 8.213, de 24 de julho de 1991.
- Que proposta apresentada para participar do PREGÃO foi elaborada de maneira independente por esta empresa, e o conteúdo da proposta não foi, no todo ou em parte, direta ou indiretamente, informado, discutido ou recebido de qualquer outro participante potencial ou de fato do PREGÃO ELETRÔNICO, por qualquer meio ou por qualquer pessoa;
- Que Não está declarada inidônea por ato do Poder Público;
- Que Não está impedida de transacionar com a Administração Pública ou com qualquer das suas entidades de administração indireta.
- Que Nos termos do artigo 5º, inciso XIII da Lei nº 8.666/93, comprometemo-nos a informar a ocorrência de fato superveniente impeditivo da habilitação e da qualificação exigidas pelo Edital.
- Que Atende aos critérios de qualidade ambiental e sustentabilidade sócio-ambiental, respeitando as normas de proteção do meio ambiente, em conformidade com a IN 01/2010-SLTI.
- Que não existe em seu quadro de empregados, servidores públicos exercendo funções de gerência, administração ou tomada de decisão.
- Que não possui proprietário ou sócio que seja cônjuge, companheiro ou parente em linha reta, colateral ou por afinidade, até o terceiro grau, e por afinidade, até o segundo grau, de agente político do órgão ou entidade contratante ou de servidor público com capacidade de influir no resultado do processo licitatório.
- Que a proposta econômica compreende a integralidade dos custos para atendimento dos direitos trabalhistas assegurados na Constituição Federal, nas leis trabalhistas, nas normas infralegais, nas convenções coletivas de trabalho e nos termos de ajustamento de conduta vigentes na data de entrega das propostas.
- Possui em seu quadro menos de 20 (vinte) funcionários, portanto CUMPRE DO DISPOSTO NA EMENDA CONSTITUCIONAL ESTADUAL N.º 42/2008
- Que Cumpro a cota de aprendizagem nos termos estabelecidos no art. 429 do CLT.
- Que atende aos requisitos de habilitação, e o declarante responderá pela veracidade das informações prestadas, na forma da lei (art. 63, I, da Lei nº 14.133/2021).

Araçatuba, (SP), 03 de julho de 2024.

M.K.R. COMERCIO DE EQUIPAMENTOS LTDA
KAREN CRISTIANE RIBEIRO STANICHESKI
CARGO: PROCURADORA/REPRESENTANTE LEGAL
CPF: 277.277.558-50 RG: 27.601.293-8 SSP/SP

**KAREN
CRISTIANE
RIBEIRO
STANICHESKI**
Assinado de
forma digital por
KAREN CRISTIANE
RIBEIRO
STANICHESKI:277
27755850
Dados: 2024.07.03
11:41:54 -03'00'

5850



Consulta Cadastral

Cadastro de Contribuintes de ICMS - Cadesp

Início Consultas Atos de Ofício Configuração Sincronismo Isenções Energia Procurações Eletrônicas Encerramento

Imprimir

Voltar

IE: 177.427.143.110
CNPJ: 31.499.939/0001-76
Nome Empresarial: M.K.R. COMERCIO DE EQUIPAMENTOS LTDA

Situação: Ativo
Data da Inscrição no Estado: 13/09/2018
Regime Estadual: SN
Regime RFB: SN

Empresa - Geral

Nome Empresarial: M.K.R. COMERCIO DE EQUIPAMENTOS LTDA
Natureza Jurídica: Sociedade Empresária Limitada
Data início da Atividade: 13/09/2018
CNPJ da Matriz: 31.499.939/0001-76

Porte: Empresa de Pequeno Porte

Capital Social: R\$ 95.400,00

Regime Estadual: SIMPLES NACIONAL

Data início do regime: 01/01/2024

Regime Especial de IE Única: Não

Regime Especial de IE Única por Município: Não

Estabelecimento - Geral

Nome Fantasia: M.K.R.
CNPJ: 31.499.939/0001-76
IE: 177.427.143.110
NIRE: 35.6.0225856-1

Data da Inscrição no Estado: 13/09/2018
Data Início da IE: 13/09/2018

Situação Cadastral: Ativo
Ocorrência Fiscal: Ativa

Data Início da Situação: 13/09/2018

Tipo de Unidade: Unidade produtiva

Formas de Atuação: Estabelecimento Fixo

Tributário

Substituto Tributário: Não
CPR: 1200
CPR-ST:

Desde: 13/09/2018
Data Início da CPR: 01/01/2024

CNAE Principal: 47.89-0/99 - Comércio varejista de outros produtos não especificados anteriormente
CNAE Secundários: 33.14-7/10 - Manutenção e reparação de máquinas e equipamentos para uso geral não especificados anteriormente
33.21-0/00 - Instalação de máquinas e equipamentos industriais
46.45-1/01 - Comércio atacadista de instrumentos e materiais para uso médico, cirúrgico, hospitalar e de laboratórios
46.63-0/00 - Comércio atacadista de máquinas e equipamentos para uso industrial; partes e peças
46.64-8/00 - Comércio atacadista de máquinas, aparelhos e equipamentos para uso odonto-médico-hospitalar; partes e peças
46.65-6/00 - Comércio atacadista de máquinas e equipamentos para uso comercial; partes e peças
47.44-0/01 - Comércio varejista de ferragens e ferramentas

Data Início do CNAE Prin.: 13/09/2018
Data Início do CNAE Sec.: 13/09/2018
Data Início do CNAE Sec.: 13/09/2018
Data Início do CNAE Sec.: 13/09/2018
Data Início do CNAE Sec.: 13/09/2018
Data Início do CNAE Sec.: 13/09/2018
Data Início do CNAE Sec.: 13/09/2018

DRT: DRT-09 - ARAÇATUBA

Posto Fiscal: PF-10 - ARAÇATUBA



PREFEITURA MUNICIPAL DE ARAÇATUBA

COMPROVANTE DE INSCRIÇÃO E DE SITUAÇÃO CADASTRAL DO MOBILIÁRIO MUNICIPAL

MOBILIÁRIO	CPF/CNPJ	INSCRIÇÃO ESTADUAL	FORMA DE LANÇAMENTO DO ISSQN	DATA DE CADASTRO
88483	31.499.939/0001-76	177.427.143.110	SIMPLES NACIONAL	26/09/2018

NOME/RAZÃO SOCIAL			
M.K.R. COMERCIO DE EQUIPAMENTOS LTDA			
LOGRADOURO	NÚMERO	COMPLEMENTO	
RUA - MARECHAL MASCARENHAS DE MORAIS	88	SALA B	
CEP	BAIRRO	MUNICÍPIO	UF
16075370	JARDIM PARQUE INDUSTRIAL	ARAÇATUBA	SP

CÓDIGO CNAE	DESCRIÇÃO DA ATIVIDADE ECONÔMICA PRINCIPAL
4789099	COMÉRCIO VAREJISTA DE OUTROS PRODUTOS NÃO ESPECIFICADOS ANTERIORMENTE

CÓDIGO CNAE	DESCRIÇÃO DA(S) ATIVIDADE(S) ECONÔMICA(S) SECUNDÁRIA(S)
3314710	Manutenção e reparação de máquinas e equipamentos para uso geral não especificados anteriormente
3321000	INSTALAÇÃO DE MÁQUINAS E EQUIPAMENTOS INDUSTRIAIS
4645101	Comercio atacadista de instrumentos e materiais para uso medico, cirurgico, hospitalares e laborat.
4663000	COMÉRCIO ATACADISTA DE MÁQUINAS E EQUIPAMENTOS PARA USO INDUSTRIAL; PARTES E PEÇAS
4664800	Comércio atacadista de máquinas, aparelhos e equipamentos para uso odonto-médico-hospitalar; partes e peças
4665600	Comércio atacadista de máquinas e equipamentos para uso comercial; partes e peças
4744001	COMÉRCIO VAREJISTA DE FERRAGENS E FERRAMENTAS

SÓCIO: 21413725856	WAGNER STANICHESKI	RESPONSÁVEL
---------------------------	--------------------	-------------

SITUAÇÃO CADASTRAL	DATA DE ABERTURA	DATA DO ENCERRAMENTO
ATIVO	26/09/2018	/ /
CLASSIFICAÇÃO	DATA VIGÊNCIA	DATA DA ÚLTIMA ALTERAÇÃO
ISS VARIÁVEL	11/07/2026	25/07/2023

Autenticação Eletrônica:
Emitida às: 12:17:36 do dia 22/06/2024 Código de Verificação: 3793-6453-5491

CERTIDÃO ESPECÍFICA

CERTIFICAMOS QUE AS INFORMAÇÕES ABAIXO CONSTAM DOS DOCUMENTOS ARQUIVADOS NESTA JUNTA COMERCIAL E SÃO VIGENTES NA DATA DE SUA EXPEDIÇÃO.

AS INFORMAÇÕES DO CAMPO "OUTROS ARQUIVAMENTOS" SÃO RELATOS DOS ELEMENTOS CONSTANTES DE ARQUIVAMENTOS SELECIONADOS PELO REQUERENTE E PODEM TER SOFRIDO ALTERAÇÕES POSTERIORES.

SE HOUVER ARQUIVAMENTOS POSTERIORES, ESTA CERTIDÃO PERDERÁ SUA VALIDADE.

A AUTENTICIDADE DESTA CERTIDÃO E A EXISTÊNCIA DE ALTERAÇÕES POSTERIORES, SE HOUVER, PODERÃO SER CONSULTADAS NO SITE WWW.JUCESPOLINE.SP.GOV.BR, MEDIANTE O CÓDIGO DE AUTENTICIDADE INFORMADO AO FINAL DO DOCUMENTO.

TRANSFORMADA AUTOMATICAMENTE PARA LTDA - ART. 41 DA LEI 14.195 DE 26/08/2021

EMPRESA							
NIRE	REGISTRO	DATA DA CONSTITUIÇÃO	INÍCIO DAS ATIVIDADES	PRAZO DE DURAÇÃO			
35602258561		13/09/2018	04/09/2018	PRAZO INDETERMINADO			
NOME COMERCIAL						TIPO JURÍDICO	
M.K.R. COMERCIO DE EQUIPAMENTOS LTDA						LIMITADA UNIPESSOAL (E.P.P.)	
C.N.P.J.	ENDEREÇO			NÚMERO	COMPLEMENTO		
31.499.939/0001-76	RUA MARECHAL MASCARENHAS DE MORAES			88	SALA B		
BAIRRO	MUNICÍPIO		UF	CEP	MOEDA	VALOR CAPITAL	
PARQUE INDUSTRIAL	ARACATUBA		SP	16075-370	R\$	95.400,00	

OBJETO SOCIAL
COMÉRCIO VAREJISTA DE OUTROS PRODUTOS NÃO ESPECIFICADOS ANTERIORMENTE MANUTENÇÃO E REPARAÇÃO DE MÁQUINAS E EQUIPAMENTOS PARA USO GERAL NÃO ESPECIFICADOS ANTERIORMENTE COMÉRCIO ATACADISTA DE INSTRUMENTOS E MATERIAIS PARA USO MÉDICO, CIRÚRGICO, HOSPITALAR E DE LABORATÓRIOS COMÉRCIO ATACADISTA DE MÁQUINAS E EQUIPAMENTOS PARA USO INDUSTRIAL; PARTES E PEÇAS COMÉRCIO ATACADISTA DE MÁQUINAS E EQUIPAMENTOS PARA USO COMERCIAL; PARTES E PEÇAS EXISTEM OUTRAS ATIVIDADES

SÓCIO E ADMINISTRADOR							
NOME							
WAGNER STANICHESKI							
ENDEREÇO				NÚMERO	COMPLEMENTO		
ARY VILLELA MARTINS				294			
BAIRRO	MUNICÍPIO		UF	CEP	RG		
CONDOMINIO HABIANA	ARACATUBA		SP	16052-900	272216318		
CPF	CARGO					QUANTIDADE COTAS	
214.137.258-56	SÓCIO E ADMINISTRADOR					95.400,00	

DENOMINAÇÕES ANTERIORES
NÃO CONSTAM EM NOSSOS REGISTROS DENOMINAÇÕES ANTERIORES

OUTROS ARQUIVAMENTOS		
DATA	NÚMERO	
13/09/2018	815.287/18-5	

REGISTRO DA DECLARAÇÃO DE ENQUADRAMENTO DE EMPRESA DE PEQUENO PORTE – (EPP).

DATA	NÚMERO	
02/10/2018	432.773/18-6	
ARQUIVAMENTO DE BALANÇO REFERENTE O PERÍODO DE 13/09/2018 À 30/09/2018 .		
DECISÃO DO TITULAR DATADA DE 30/09/2018: DEMONSTRAÇÃO FINANCEIRA, ARQUIVAMENTO DO BALANÇO DE 13/09/2018 A 30/09/2018		
DATA	NÚMERO	
23/11/2018	503.103/18-4	
RETIRA-SE DA SOCIEDADE VALERIA STANICHESKI, NACIONALIDADE BRASILEIRA, RAÇA/COR: NÃO DECLARADA., CPF: 351.626.258-33, RG/RNE: 402622716 - SP, RESIDENTE À RUA AMERICA DO SUL, 782, VILA CARVALHO, ARACATUBA - SP, CEP 16025-300, NA SITUAÇÃO DE SÓCIO E ADMINISTRADOR, ASSINANDO PELA EMPRESA.		
ADMITIDO WAGNER STANICHESKI, NACIONALIDADE BRASILEIRA, RAÇA/COR: BRANCA, CPF: 214.137.258-56, RG/RNE: 272216318 - SP, RESIDENTE À RUA ARY VILLELA MARTINS, 294, CONDOMINIO HABIANA, ARACATUBA - SP, CEP 16052-900, NA SITUAÇÃO DE SÓCIO E ADMINISTRADOR, ASSINANDO PELA EMPRESA, COM VALOR DE PARTICIPAÇÃO NA SOCIEDADE DE \$ 95.400,00.		
CONSOLIDAÇÃO CONTRATUAL DA MATRIZ.		
DATA	NÚMERO	
28/02/2019	108.208/19-9	
DECISÃO DO TITULAR DATADA DE 04/02/2019: DEMONSTRAÇÃO FINANCEIRA, FOI LEVANTADO O BALANÇO PATRIMONIAL EM 31/12/2018 E APROVADO.		
DATA	NÚMERO	
28/02/2019	108.209/19-2	
ARQUIVAMENTO DE BALANÇO REFERENTE O PERÍODO DE 13/09/2018 À 31/12/2018 .		
DATA	NÚMERO	
30/06/2020	175.387/20-5	
ARQUIVAMENTO DE BALANÇO REFERENTE O PERÍODO DE 01/01/2019 À 31/12/2019 .		
DECISÃO DO TITULAR DATADA DE 16/03/2020: DEMONSTRAÇÃO FINANCEIRA, AO 16 (DECIMO SEXTO) DIA DO M S DE MARCO DE 2020 S 17:00 HORAS, NA SEDE DA EMPRESA M.K.R. COMERCIO DE EQUIPAMENTOS EIRELI EPP, NA CIDADE DE ARACATUBA, ESTADO DE SAO PAULO, NA RUA MARECHAL MASCARENHAS DE MORAES, 88, SALA B, PARQUE INDUSTRIAL, CEP 16.075-370, ESTEVE PRESENTE: WAGNER STANICHESKI, BRASILEIRO, CASADO SOB REGIME DE COMUNHAO PARCIAL DE BENS, EMPRESARIO, RESIDENTE E DOMICILIADO NA RUA ARY VILLELA MARTINS, 294, BAIRRO CONDOMINIO HABIANA I, CEP 16.052-900, NESTE MUNICIPIO DE ARACATUBA, ESTADO DE SAO PAULO, NASCIDO AOS 23/09/1976, PORTADOR DA CEDULA DE RG 27.221.631-8 SSP/SP E DO CPF 214.137.258-56. CONSIDERANDO QUE: FOI LEVANTADO O BALANÇO PATRIMONIAL EM 31/12/2019 E APROVADO, POR MEIO DO QUAL SE VERIFICOU A APURACAO DE LUCROS E RESULTADOS DISPONIVEIS.		
DATA	NÚMERO	
27/08/2020	250.442/20-6	
ARQUIVAMENTO DE BALANÇO REFERENTE O PERÍODO DE 01/01/2019 À 31/12/2019 .		
DECISÃO DO TITULAR DATADA DE 16/03/2020: DEMONSTRAÇÃO FINANCEIRA, AO 16 (DECIMO SEXTO) DIA DO M S DE MARCO DE 2020 S 17:00 HORAS, NA SEDE DA EMPRESA M.K.R. COMERCIO DE EQUIPAMENTOS EIRELI EPP, NA CIDADE DE ARACATUBA, ESTADO DE SAO PAULO, NA RUA MARECHAL MASCARENHAS DE MORAES, 88, SALA B, PARQUE INDUSTRIAL, CEP 16.075-370, ESTEVE PRESENTE: WAGNER STANICHESKI, BRASILEIRO, CASADO SOB REGIME DE COMUNHAO PARCIAL DE BENS, EMPRESARIO, RESIDENTE E DOMICILIADO NA RUA ARY VILLELA MARTINS, 294, BAIRRO CONDOMINIO HABIANA I, CEP 16.052-900, NESTE MUNICIPIO DE ARACATUBA, ESTADO DE SAO PAULO, NASCIDO AOS 23/09/1976, PORTADOR DA		

CEDULA DE RG 27.221.631-8 SSP/SP E DO CPF 214.137.258-56. CONSIDERANDO QUE: FOI LEVANTADO O BALANCO PATRIMONIAL EM 31/12/2019 E APROVADO, POR MEIO DO QUAL SE VERIFICOU A APURACAO DE LUCROS E RESULTADOS DISPONIVEIS.

DATA	NÚMERO
19/02/2021	043.478/21-9

ARQUIVAMENTO DE BALANÇO REFERENTE O PERÍODO DE 01/01/2019 À 31/12/2019 .

DECISÃO DO TITULAR DATADA DE 16/03/2020: DEMONSTRAÇÃO FINANCEIRA, AO 16 (DECIMO SEXTO) DIA DO M S DE MARCO DE 2020 S 17:00 HORAS, NA SEDE DA EMPRESA M.K.R. COMERCIO DE EQUIPAMENTOS EIRELI EPP, NA CIDADE DE ARACATUBA, ESTADO DE SAO PAULO, NA RUA MARECHAL MASCARENHAS DE MORAES, 88, SALA B, PARQUE INDUSTRIAL, CEP 16.075-370, ESTEVE PRESENTE: WAGNER STANICHESKI, BRASILEIRO, CASADO SOB REGIME DE COMUNHAO PARCIAL DE BENS, EMPRESARIO, RESIDENTE E DOMICILIADO NA RUA ARY VILLELA MARTINS, 294, BAIRRO CONDOMINIO HABIANA I, CEP 16.052-900, NESTE MUNICIPIO DE ARACATUBA, ESTADO DE SAO PAULO, NASCIDO AOS 23/09/1976, PORTADOR DA CEDULA DE RG 27.221.631-8 SSP/SP E DO CPF 214.137.258-56. CONSIDERANDO QUE: FOI LEVANTADO O BALANCO PATRIMONIAL EM 31/12/2019 E APROVADO, POR MEIO DO QUAL SE VERIFICOU A APURACAO DE LUCROS E RESULTADOS DISPONIVEIS.

ÚLTIMO DOCUMENTO ARQUIVADO

DATA	NÚMERO
19/02/2021	043.478/21-9

ARQUIVAMENTO DE BALANÇO REFERENTE O PERÍODO DE 01/01/2019 À 31/12/2019 .

DECISÃO DO TITULAR DATADA DE 16/03/2020: DEMONSTRAÇÃO FINANCEIRA, AO 16 (DECIMO SEXTO) DIA DO M S DE MARCO DE 2020 S 17:00 HORAS, NA SEDE DA EMPRESA M.K.R. COMERCIO DE EQUIPAMENTOS EIRELI EPP, NA CIDADE DE ARACATUBA, ESTADO DE SAO PAULO, NA RUA MARECHAL MASCARENHAS DE MORAES, 88, SALA B, PARQUE INDUSTRIAL, CEP 16.075-370, ESTEVE PRESENTE: WAGNER STANICHESKI, BRASILEIRO, CASADO SOB REGIME DE COMUNHAO PARCIAL DE BENS, EMPRESARIO, RESIDENTE E DOMICILIADO NA RUA ARY VILLELA MARTINS, 294, BAIRRO CONDOMINIO HABIANA I, CEP 16.052-900, NESTE MUNICIPIO DE ARACATUBA, ESTADO DE SAO PAULO, NASCIDO AOS 23/09/1976, PORTADOR DA CEDULA DE RG 27.221.631-8 SSP/SP E DO CPF 214.137.258-56. CONSIDERANDO QUE: FOI LEVANTADO O BALANCO PATRIMONIAL EM 31/12/2019 E APROVADO, POR MEIO DO QUAL SE VERIFICOU A APURACAO DE LUCROS E RESULTADOS DISPONIVEIS.

FIM DAS INFORMAÇÕES PARA NIRE: 35602258561
DATA DA ÚLTIMA ATUALIZAÇÃO DA BASE DE DADOS: 22/06/2024



documento
assinado
digitalmente

Certidão Específica. Documento certificado por MARIA CRISTINA FREI, Secretária Geral da Jucesp. A Junta Comercial do Estado de São Paulo, garante a autenticidade deste documento quando visualizado diretamente no portal www.jucesponline.sp.gov.br sob o número de autenticidade 241105799, sábado, 22 de junho de 2024 às 12:41:14.

CERTIDÃO SIMPLIFICADA

CERTIFICAMOS QUE AS INFORMAÇÕES ABAIXO CONSTAM DOS DOCUMENTOS ARQUIVADOS NESTA JUNTA COMERCIAL E SÃO VIGENTES NA DATA DE SUA EXPEDIÇÃO.

SE HOUVER ARQUIVAMENTOS POSTERIORES, ESTA CERTIDÃO PERDERÁ SUA VALIDADE.

A AUTENTICIDADE DESTA CERTIDÃO E A EXISTÊNCIA DE ARQUIVAMENTOS POSTERIORES, SE HOUVER, PODERÃO SER CONSULTADAS NO SITE WWW.JUCESPONLINE.SP.GOV.BR, MEDIANTE O CÓDIGO DE AUTENTICIDADE INFORMADO AO FINAL DO DOCUMENTO.

TRANSFORMADA AUTOMATICAMENTE PARA LTDA - ART. 41 DA LEI 14.195 DE 26/08/2021

EMPRESA						
NIRE	REGISTRO	DATA DA CONSTITUIÇÃO	INÍCIO DAS ATIVIDADES	PRAZO DE DURAÇÃO		
35602258561		13/09/2018	04/09/2018	PRAZO INDETERMINADO		
NOME COMERCIAL					TIPO JURÍDICO	
M.K.R. COMERCIO DE EQUIPAMENTOS LTDA					LIMITADA UNIPESSOAL (E.P.P.)	
C.N.P.J.	ENDEREÇO			NÚMERO	COMPLEMENTO	
31.499.939/0001-76	RUA MARECHAL MASCARENHAS DE MORAES			88	SALA B	
BAIRRO	MUNICÍPIO		UF	CEP	MOEDA	VALOR CAPITAL
PARQUE INDUSTRIAL	ARACATUBA		SP	16075-370	R\$	95.400,00

OBJETO SOCIAL
COMÉRCIO VAREJISTA DE OUTROS PRODUTOS NÃO ESPECIFICADOS ANTERIORMENTE MANUTENÇÃO E REPARAÇÃO DE MÁQUINAS E EQUIPAMENTOS PARA USO GERAL NÃO ESPECIFICADOS ANTERIORMENTE COMÉRCIO ATACADISTA DE INSTRUMENTOS E MATERIAIS PARA USO MÉDICO, CIRÚRGICO, HOSPITALAR E DE LABORATÓRIOS COMÉRCIO ATACADISTA DE MÁQUINAS E EQUIPAMENTOS PARA USO INDUSTRIAL; PARTES E PEÇAS COMÉRCIO ATACADISTA DE MÁQUINAS E EQUIPAMENTOS PARA USO COMERCIAL; PARTES E PEÇAS EXISTEM OUTRAS ATIVIDADES

SÓCIO E ADMINISTRADOR						
NOME						
WAGNER STANICHESKI						
ENDEREÇO			NÚMERO	COMPLEMENTO		
ARY VILLELA MARTINS			294			
BAIRRO	MUNICÍPIO		UF	CEP	RG	
CONDOMINIO HABIANA	ARACATUBA		SP	16052-900	272216318	
CPF	CARGO				QUANTIDADE COTAS	
214.137.258-56	SÓCIO E ADMINISTRADOR				95.400,00	

ÚLTIMO DOCUMENTO ARQUIVADO		
DATA	NÚMERO	
19/02/2021	043.478/21-9	
ARQUIVAMENTO DE BALANÇO REFERENTE O PERÍODO DE 01/01/2019 À 31/12/2019 .		
DECISÃO DO TITULAR DATADA DE 16/03/2020: DEMONSTRAÇÃO FINANCEIRA, AO 16 (DECIMO SEXTO) DIA DO M S DE MARCO DE 2020 S 17:00 HORAS, NA SEDE DA EMPRESA M.K.R. COMERCIO DE EQUIPAMENTOS EIRELI EPP, NA CIDADE DE ARACATUBA, ESTADO DE SAO PAULO, NA RUA MARECHAL MASCARENHAS DE MORAES, 88, SALA B, PARQUE INDUSTRIAL, CEP 16.075-370, ESTEVE PRESENTE: WAGNER STANICHESKI, BRASILEIRO, CASADO SOB REGIME DE COMUNHAO PARCIAL DE BENS, EMPRESARIO, RESIDENTE E DOMICILIADO NA RUA ARY VILLELA MARTINS, 294, BAIRRO CONDOMINIO HABIANA I,		

CEP 16.052-900, NESTE MUNICIPIO DE ARACATUBA, ESTADO DE SAO PAULO, NASCIDO AOS 23/09/1976, PORTADOR DA CEDULA DE RG 27.221.631-8 SSP/SP E DO CPF 214.137.258-56. CONSIDERANDO QUE: FOI LEVANTADO O BALANCO PATRIMONIAL EM 31/12/2019 E APROVADO, POR MEIO DO QUAL SE VERIFICOU A APURACAO DE LUCROS E RESULTADOS DISPONIVEIS.

FIM DAS INFORMAÇÕES PARA NIRE: 35602258561
DATA DA ÚLTIMA ATUALIZAÇÃO DA BASE DE DADOS: 22/06/2024



documento
assinado
digitalmente

Certidão Simplificada. Documento certificado por MARIA CRISTINA FREI, Secretária Geral da Jucesp. A Junta Comercial do Estado de São Paulo, garante a autenticidade deste documento quando visualizado diretamente no portal www.jucesponline.sp.gov.br sob o número de autenticidade 241105794, sábado, 22 de junho de 2024 às 12:40:47.



M.K.R EQUIPAMENTOS

M.K.R. COMERCIO DE EQUIPAMENTOS EIRELI
Rua Marechal Mascarenhas de Moraes 88,
Bairro: Industrial Sala B, CEP: 16075-370
Fone: (18) 3621-2782 Araçatuba/SP
E-mail: faturamento@kcrequipamentos.com.br

DANFE
DOCUMENTO
AUXILIAR DA NOTA
FISCAL ELETRÔNICA

0-ENTRADA
1-SAÍDA **1**
Nº: 000.001.759
SÉRIE: 001
FOLHA: 1/1



CHAVE DE ACESSO

3520 0231 4999 3900 0176 5500 1000 0017 5913 6870 9134

Consulta de autenticidade no portal nacional da NF-e
www.nfe.fazenda.gov.br/portal
ou no site da Sefaz Autorizadora

NATUREZA DA OPERAÇÃO VENDAS DE MERC. ADQUIRIDAS E/OU RECEBIDAS DE TERCEIROS		PROTOCOLO DE AUTORIZAÇÃO DE USO 135200148358194 21/02/2020 09:56:31	
INSCRIÇÃO ESTADUAL 177427143110	INSCRIÇÃO ESTADUAL DO SUBST. TRIBUT.	CNPJ 31.499.939/0001-76	

DESTINATÁRIO / REMETENTE

NOME / RAZÃO SOCIAL MUNICÍPIO DE ARACATUBA		CNPJ / CPF 45.511.847/0001-79	DT. DA EMISSÃO 21/02/2020
ENDEREÇO RUA COELHO NETO, nº 73, PACO MUNICIPAL		BAIRRO / DISTRITO VILA SAO PAULO	CEP 16015-435
MUNICÍPIO ARACATUBA	UF SP	FONE / FAX (18) 3607-6668	INSCR. ESTADUAL ISENTO
HORA DA SAÍDA 09:55:00			

FATURA / DUPLICATA

001 22/03/2020 20.160,00

CÁLCULO DO IMPOSTO

BASE DE CÁLCULO DO ICMS 20.160,00	VALOR DO ICMS 3.628,80	BASE DE CÁLC. DO ICMS S.T. 0,00	VALOR DO ICMS S.T. 0,00	VALOR TOTAL DOS PRODUTOS 20.160,00	
VALOR DO FRETE 0,00	VALOR DO SEGURO 0,00	DESCONTO 0,00	OUTRAS DESP. ACESSÓRIAS 0,00	VALOR TOTAL DO IPI 0,00	VALOR TOTAL DA NOTA 20.160,00

TRANSPORTADOR / VOLUMES TRANSPORTADOS

NOME / RAZÃO SOCIAL 0-Emitente		FRETE/CONTA	CÓDIGO ANTT	PLACA/VEÍC	UF	CNPJ / CPF
ENDEREÇO		MUNICÍPIO			UF	INSCRIÇÃO ESTADUAL
QUANTIDADE 28	ESPÉCIE CX	MARCA	NUMERAÇÃO 0	PESO BRUTO 476,000	PESO LÍQUIDO 476,000	

DADOS DOS PRODUTOS / SERVIÇOS

CÓD.	DESCR.PRODUTO/SERVIÇO	NCM/SH	CST	CFOP	UN	QD	VR.UNIT.	VR.TOTAL	BS.ICMS	VR.ICMS	IPI	%ICMS	%IPI	TRIB.
009.7	BALANCA ELETRONICA, MARCA LIDER, MOD. P-200C CAP. 200 KG DIV. 100 G ACO CARBONO 0,30 X 0,40 M LD 1050 NUMERO DE SERIE: 72257 72258 72259 72260 72261 72262 72263 72264 72265 72266 72267 72268 72269 72270 72271 72272 72273 72274 72275 72276 72277 72278 72279 72280 72281 72282 72283 72284	84231000	000	5102	UN	28,00	720,00	20.160,00	20.160,00	3.628,80	0,00	18,00	0,00	7.418,88

DADOS ADICIONAIS

TOTAL APROXIMADO DE TRIBUTOS FEDERAIS, ESTADUAIS: R\$7418,88 LOCAL DE ENTREGA: RUA COELHO NETO, 1999 VILA NOVA - ARACATUBA-SP - CNPJ: 45.511.847/0001-7 **CONFIRA A MERCADORIA NO ATO DO RECEBIMENTO. NÃO ACEITAMOS RECLAMAÇÕES POSTERIORES, NA DÚVIDA CONTATE ANTES DO ACEITE. ** COND.DE PAGAMENTO A PRAZO: BOLETO BANCÁRIO ANEXADO A ESTA NOTA FISCAL. NÃO AUTORIZADO PAGAMENTO VIA DEPOSITO/TRANSFERENCIA BANCARIA SEM AUTORIZAÇÃO DO FINANCEIRO@LIDERBALANCAS.COM.BR REFERENTE A AUTORIZAÇÃO DE FORNECIMENTO 5450/2020 DE 20/01/2020. REFERENTE AO PREGAO PRESENCIAL 082/2019. DADOS BANCÁRIOS M.K.R. - BANCO DO BRASIL AG: 7646-5 E C/C 104-X MKR EQUIPAMENTOS. AGENDAMENTO PREVIO COM ALINE 18 3636 1130

RESERVADO AO FISCO

Powered by Forsoft - www.forsoft.com.br

RECEBEMOS DE M.K.R. COMERCIO DE EQUIPAMENTOS EIRELI OS PRODUTOS E/OU SERVIÇOS CONSTANTES DA NOTA FISCAL ELETRÔNICA INDICADA AO LADO. EMISSÃO: 21/02/2020 VALOR TOTAL: 20.160,00 DESTINATÁRIO: MUNICÍPIO DE ARACATUBA - RUA COELHO NETO, 73, VILA SAO PAULO, ARACATUBA, SP		NF-e Nº: 000.001.759 SÉRIE: 001
Data de Recebimento	Identificação e Assinatura do Recebedor	

M.K.R. EQUIPAMENTOS

M.K.R. COMERCIO DE EQUIPAMENTOS EIRELI
Rua Marechal Mascarenhas de Moraes 88,
Bairro: Industrial Sala B, CEP: 16075-370
Fone: (18) 3621-2782 Araçatuba/SP
E-mail: faturamento@kcrequipamentos.com.br

DANFE
DOCUMENTO
AUXILIAR DA NOTA
FISCAL ELETRÔNICA

0-ENTRADA
1-SAÍDA **1**
Nº: 000.001.760
SÉRIE: 001
FOLHA: 1/1



CHAVE DE ACESSO

3520 0231 4999 3900 0176 5500 1000 0017 6012 4543 1503

Consulta de autenticidade no portal nacional da NF-e
www.nfe.fazenda.gov.br/portal
ou no site da Sefaz Autorizadora

NATUREZA DA OPERAÇÃO VENDAS DE MERC. ADQUIRIDAS E/OU RECEBIDAS DE TERCEIROS		PROTOCOLO DE AUTORIZAÇÃO DE USO 135200148359617 21/02/2020 09:56:51	
INSCRIÇÃO ESTADUAL 177427143110	INSCRIÇÃO ESTADUAL DO SUBST. TRIBUT.	CNPJ 31.499.939/0001-76	

DESTINATÁRIO / REMETENTE

NOME / RAZÃO SOCIAL MUNICÍPIO DE ARACATUBA		CNPJ / CPF 45.511.847/0001-79	DT. DA EMISSÃO 21/02/2020
ENDEREÇO RUA COELHO NETO, nº 73, PACO MUNICIPAL		BAIRRO / DISTRITO VILA SAO PAULO	CEP 16015-435
MUNICÍPIO ARACATUBA		UF SP	FONE / FAX (18) 3607-6668
		INSCR. ESTADUAL ISENTO	HORA DA SAÍDA 09:58:00

FATURA / DUPLICATA

001 22/03/2020 12.080,00

CÁLCULO DO IMPOSTO

BASE DE CÁLCULO DO ICMS 12.080,00	VALOR DO ICMS 2.174,40	BASE DE CÁLC. DO ICMS S.T. 0,00	VALOR DO ICMS S.T. 0,00	VALOR TOTAL DOS PRODUTOS 12.080,00	
VALOR DO FRETE 0,00	VALOR DO SEGURO 0,00	DESCONTO 0,00	OUTRAS DESP. ACESSÓRIAS 0,00	VALOR TOTAL DO IPI 0,00	VALOR TOTAL DA NOTA 12.080,00

TRANSPORTADOR / VOLUMES TRANSPORTADOS

NOME / RAZÃO SOCIAL		FRETE/CONTA 0-Emitente	CÓDIGO ANTT	PLACA/VEÍC	UF	CNPJ / CPF
ENDEREÇO		MUNICÍPIO			UF	INSCRIÇÃO ESTADUAL
QUANTIDADE 17	ESPÉCIE CX	MARCA	NUMERAÇÃO 0	PESO BRUTO 289,000	PESO LÍQUIDO 289,000	

DADOS DOS PRODUTOS / SERVIÇOS

CÓD.	DESCR.PRODUTO/SERVIÇO	NCM/SH	CST	CFOP	UN	QD	VR.UNIT.	VR.TOTAL	BS.ICMS	VR.ICMS	IPI	%ICMS	%IPI	TRIB.
009.7	BALANCA ELETRONICA, MARCA LIDER, MOD. P-200C CAP. 200 KG DIV. 100 G ACO CARBONO 0,30 X 0,40 M LD 1050 NUMERO DE SERIE: 72285 72286 72287 72288 72289 72290 72291 72292 72293 72294 72295 72296 72297	84231000	000	5102	UN	13,00	720,00	9.360,00	9.360,00	1.684,80	0,00	18,00	0,00	3.444,48
013.12	BALANCA ELETRONICA, MARCA LIDER, MOD. P-200M CAP. 200 KG DIV. 100 G ACO CARBONO 0,28 x 0,32 M DISPLAY CRISTAL LIQUIDO NUMERO DE SERIE: 72342 72343 72344 72345	84231000	000	5102	UN	4,00	680,00	2.720,00	2.720,00	489,60	0,00	18,00	0,00	1.000,96

DADOS ADICIONAIS

TOTAL APROXIMADO DE TRIBUTOS FEDERAIS, ESTADUAIS: R\$4445,44 LOCAL DE ENTREGA: RUA COELHO NETO, 1999 VILA NOVA - ARACATUBA-SP - CNPJ: 45.511.847/0001-7 **CONFIRA A MERCADORIA NO ATO DO RECEBIMENTO. NÃO ACEITAMOS RECLAMAÇÕES POSTERIORES, NA DÚVIDA CONTATE ANTES DO ACEITE. ** COND.DE PAGAMENTO A PRAZO: BOLETO BANCÁRIO ANEXADO A ESTA NOTA FISCAL. NÃO AUTORIZADO PAGAMENTO VIA DEPOSITO/TRANSFERENCIA BANCARIA SEM AUTORIZAÇÃO DO FINANCEIRO@LIDERBALANCAS.COM.BR REFERENTE A AUTORIZAÇÃO DE FORNECIMENTO 5450/2020 DE 20/01/2020. REFERENTE AO PREGAO PRESENCIAL 082/2019. DADOS BANCÁRIOS M.K.R. - BANCO DO BRASIL AG: 7646-5 E C/C 104-X MKR EQUIPAMENTOS. AGENDAMENTO PREVIO COM ALINE 18 3636 1130

RESERVADO AO FISCO

Powered by Forsoft - www.forsoft.com.br

RECEBEMOS DE M.K.R. COMERCIO DE EQUIPAMENTOS EIRELI OS PRODUTOS E/OU SERVIÇOS CONSTANTES DA NOTA FISCAL ELETRÔNICA INDICADA AO LADO. EMISSÃO: 21/02/2020 VALOR TOTAL: 12.080,00 DESTINATÁRIO: MUNICÍPIO DE ARACATUBA - RUA COELHO NETO, 73, VILA SAO PAULO, ARACATUBA, SP		NF-e Nº: 000.001.760 SÉRIE: 001
Data de Recebimento	Identificação e Assinatura do Recebedor	

**MINISTÉRIO DO DESENVOLVIMENTO, INDÚSTRIA E
COMÉRCIO EXTERIOR - MDIC
INSTITUTO NACIONAL DE METROLOGIA, NORMALIZAÇÃO E
QUALIDADE INDUSTRIAL - INMETRO
Portaria INMETRO /DIMEL Nº 187, de 12 de setembro de 2006.**

O Diretor de Metrologia Legal do Instituto Nacional de Metrologia, Normalização e Qualidade Industrial - Inmetro, no exercício da delegação de competência outorgada pelo Senhor Presidente do Inmetro, através da Portaria nº 257, de 12 de novembro de 1991, conferindo-lhe as atribuições dispostas no subitem 4.1, alínea "g", da regulamentação metrológica aprovada pela Resolução nº 11, de 12 outubro de 1988, do CONMETRO, resolve:

Aprovar, para uso exclusivo de pesagem de pessoas, os modelos P150M, P180M, P200M, P150C, P180C e P200C de instrumento de pesagem não automático, de equilíbrio automático, eletrônico, digital, classe de exatidão **III**, marca LIDER, bem como as instruções que devem ser observadas quando da realização das verificações metrológicas.

1 CARACTERÍSTICOS DOS MODELOS:

1.1 Fabricante: Marcos Ribeiro & Cia Ltda.







Endereço: Avenida Jorge Melleme Rezek – Bairro Industrial

CEP: 16075-405, Araçatuba, SP

1.2 Descrição: Instrumento de pesagem de funcionamento não automático, de equilíbrio automático, eletrônico, digital, constituído basicamente por dispositivo receptor de carga (plataforma), dispositivo de equilíbrio de carga, composto por 1(uma) célula de carga e dispositivo indicador contendo um mostrador.

1.3 Marca: LIDER

1.4 Modelo, classe de exatidão, carga máxima, valor de divisão de verificação, efeito máximo de tara, carga mínima e dimensões do dispositivo receptor de carga, constantes do quadro abaixo:

Modelo	Classe de Exatidão	Carga Máxima (Max) kg	Valor de Divisão de Verificação (e) kg	Carga Mínima (Min) kg	Efeito Máximo de Tara kg	Dimensões do Dispositivo Receptor de Carga comprimento(c) x largura (l) mm x mm
P150M		150	0,05	1	150	300 a 600 x 300 a 600
P180M		180	0,05	1	180	
P200M		200	0,05	1	200	
P150C		150	0,05	1	150	
P180C		180	0,05	1	180	
P200C		200	0,05	1	200	

1.5 Dispositivo indicador: Eletrônico digital, modelo LD 1050, marca LIDER, cujas características e indicações principais estão conforme a Portaria Inmetro/Dimel nº 085/2004, de aprovação do referido modelo.

1.6 Legendas: Conforme o especificado na respectiva portaria de aprovação de modelo do dispositivo indicador, referida no subitem 1.5, naquilo que for aplicável.

1.7 Dispositivos complementares:

Conforme o especificado na respectiva portaria de aprovação de modelo do dispositivo indicador, referida no subitem 1.5, naquilo que for aplicável.

2 FORMA, DIMENSÕES E QUALIDADE DOS MATERIAIS:

2.1 Conforme memorial descritivo e desenhos constantes do processo nº 52600 45333/2006-04.

3 RESTRIÇÕES:

3.1 Os modelos, a que se refere a presente portaria, terão uso exclusivo para a pesagem de pessoas.

3.2 Conforme o especificado na respectiva portaria de aprovação de modelo do dispositivo indicador referida no subitem 1.5, naquilo que for aplicável.

4 INSCRIÇÕES OBRIGATÓRIAS:

4.1 Os modelos, a que se refere a presente portaria, devem trazer, em local de fácil visibilidade, as seguintes inscrições:

- a) marca ou nome do fabricante;
- b) endereço do fabricante;
- c) designação do modelo;

- d) número de série e ano de fabricação;
- e) número da portaria de aprovação de modelo;
- f) classe de exatidão, na forma: **III**;
- g) carga máxima, na forma: Max...;
- h) carga mínima, na forma: Min....;
- i) valor de divisão de verificação, na forma: e=....;
- j) limites particulares de temperatura, na forma: 10°C / 40°C; e,
- k) uso exclusivo para pesagem de pessoas.

4.2 As inscrições relativas às alíneas "g", "h" e "i", do subitem 4.1, devem constar no instrumento, próximas à indicação do resultado da pesagem, conforme o estabelecido no subitem 7.1.4 do regulamento técnico metrológico, aprovado pela Portaria Inmetro nº 236/94, sendo que a inscrição relativa à alínea "k" deve constar perto do mostrador.

5 CONTROLE METROLÓGICO:

5.1 Verificações e erros máximos admitidos: Conforme Portaria Inmetro nº 236/94 e normas de procedimentos pertinentes.

5.2 Marca de verificação: Identificadora do órgão metrológico e do ano de execução da verificação deve ser aposta no instrumento em local apropriado e visível, sem que seja necessário deslocar o instrumento quando em uso, em conformidade com o estabelecido no subitem 7.2 do regulamento técnico metrológico, aprovado pela Portaria Inmetro nº 236/94.

5.3 Marca de selagem: Nas verificações, serão selados os pontos indicados no desenho anexo à presente portaria.

6 DESENHOS ANEXOS À PRESENTE PORTARIA:

6.1 Vista frontal dos modelos P150C, P180C e P200C.

6.2 Vista lateral dos modelos P150C, P180C e P200C.

6.3 Vistas superior e laterais dos modelos P150M, P180M e P200M.

6.4 Perspectiva e vista lateral com detalhe do plano de selagem do dispositivo indicador dos modelos P150M, P180M, P200M, P150C, P180C e P200C.

6.5 Vista da placa de identificação dos modelos P150M, P180M, P200M, P150C, P180C e P200C.

7 ENTRADA EM VIGOR:

7.1 Esta portaria entra em vigor na data de sua assinatura e terá validade de 10 (dez) anos.

ROBERTO LUIZ DE LIMA GUIMARÃES

Diretor de Metrologia Legal

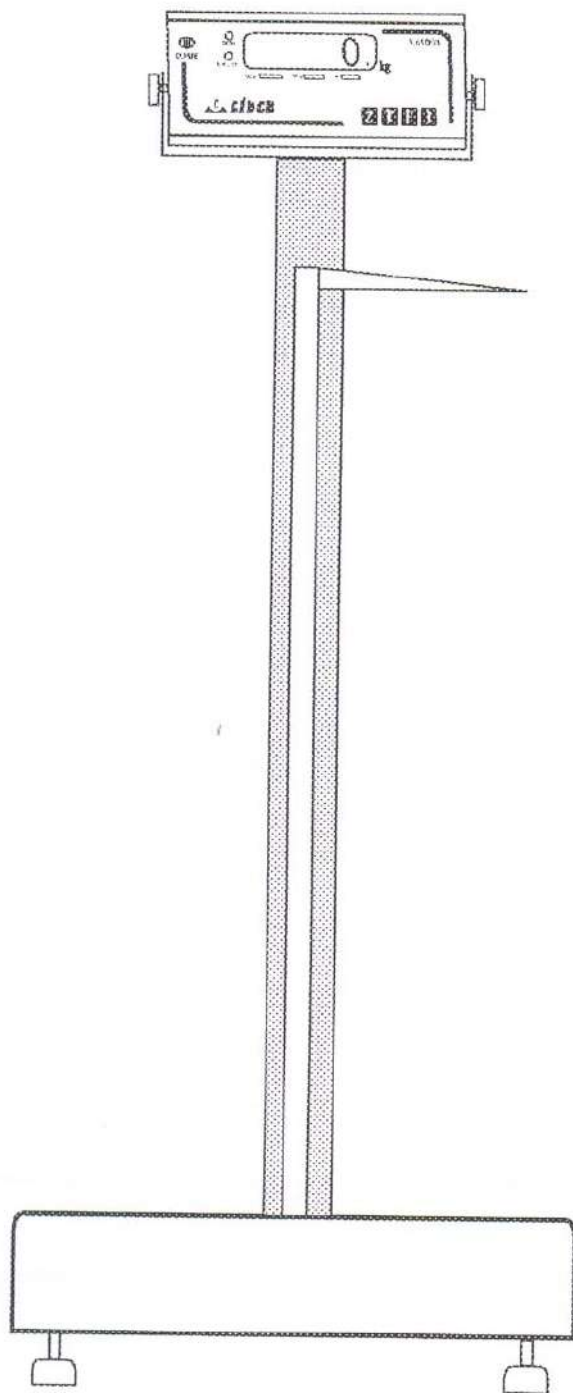

DESENHO ANEXO À PORTARIA INMETRO/DIMEL Nº 187 DE 12 DE setembro DE 2006



FABRICANTE:

MARCOS RIBEIRO & CIA LTDA.

COTAS EM:

ESCALA:

VISTA FRONTAL DOS MODELOS P150C, P180C E P200C.

ANEXO:

01

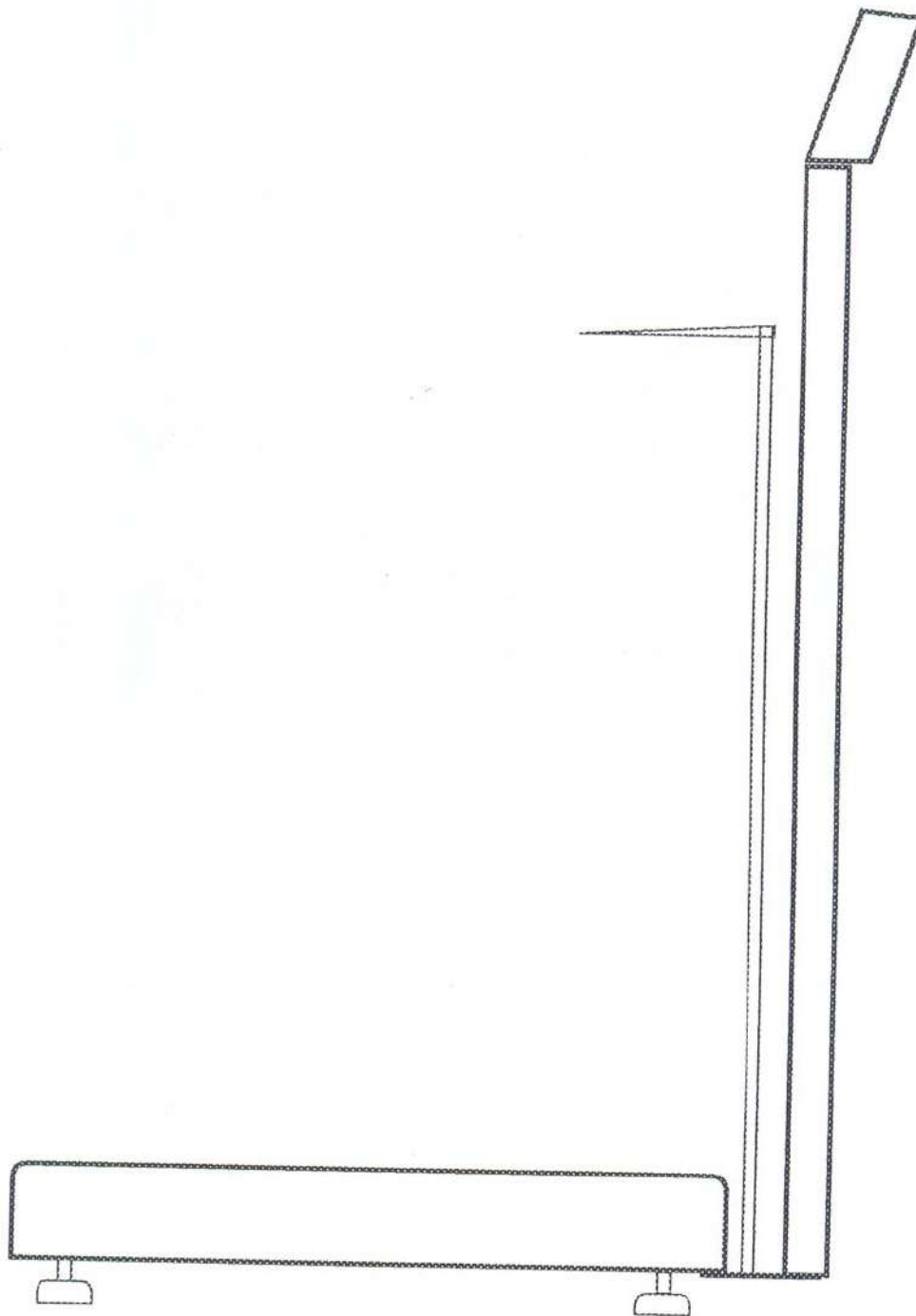

DESENHO ANEXO À PORTARIA INMETRO/DIMEL Nº 187 DE 12 DE setembro DE 2006



FABRICANTE:

MARCOS RIBEIRO & CIA LTDA.

COTAS EM:

VISTA LATERAL DOS MODELOS P150C, P180C E P200C.

ESCALA:

ANEXO:
02



DESENHO ANEXO À PORTARIA INMETRO/DIMEL Nº 187 DE 12 DE setembro DE 2006



FABRICANTE:

MARCOS RIBEIRO & CIA LTDA.

COTAS EM:

VISTAS SUPERIOR E LATERAIS DOS MODELOS P150M,
P180M E P200M.

ESCALA:

ANEXO:
03

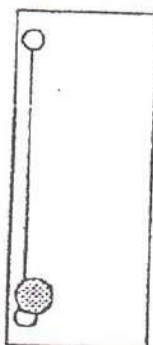

DESENHO ANEXO À PORTARIA INMETRO/DIMEL Nº 187 DE 12 DE setembro DE 2006

	FABRICANTE:	MARCOS RIBEIRO & CIA LTDA.	COTAS EM:
	PERSPECTIVA E VISTA LATERAL COM DETALHE DO PLANO DE SELAGEM DO DISPOSITIVO INDICADOR DOS MODELOS P150M, P180M, P200M, P150C, P180C E P200C.		ESCALA:
			ANEXO: 04



LIDER Balanças Eletrônicas

Marcos Ribeiro & Cia Ltda

Av. Jorge Mellem Rezek 3411 Fone (18) 36236325 Araçatuba SP.

Inc. 177.139.644.117

cnpj. 46.686.119/0001-60

MARCA

MODELO

N. SERIE

ANO FAB.

Max. Min. e

10°C/40°C

Portaria INMETRO

USO EXCLUSIVO PARA PESAGEM DE PESSOAS CLASSE III

DESENHO ANEXO À PORTARIA INMETRO/DIMEL Nº 187 DE 12 DE setembro DE 2006



FABRICANTE:

MARCOS RIBEIRO & CIA LTDA.

COTAS EM:

VISTA DA PLACA DE IDENTIFICAÇÃO DOS MODELOS P150M, P180M, P200M, P150C, P180C E P200C.

ESCALA:

ANEXO:

05

**MINISTÉRIO DO DESENVOLVIMENTO, INDÚSTRIA E
COMÉRCIO EXTERIOR-MDIC**

**INSTITUTO NACIONAL DE METROLOGIA, NORMALIZAÇÃO E
QUALIDADE INDUSTRIAL- INMETRO**

Portaria Inmetro/Dimel nº 198 , de 20 de julho de 2007.

O Diretor de Metrologia Legal do Instituto Nacional de Metrologia, Normalização e Qualidade Industrial - Inmetro, no exercício da delegação de competência outorgada pelo Senhor Presidente do Inmetro, através da Portaria nº 257, de 12 de novembro de 1991, conferindo-lhe as atribuições dispostas no subitem 4.1, alínea "g", da Regulamentação Metrológica aprovada pela Resolução nº 11, de 12 de outubro de 1988, do Conmetro,

Considerando os elementos constantes do processo Inmetro nº 52600 013572/2007, apresentados pela firma requerente Marcos Ribeiro & Cia Ltda.;

Considerando o resultado da análise realizada por este Instituto.

Resolve:

Art. 1º - Autorizar a inclusão dos modelos constantes do quadro anexo à presente Portaria, na Portaria Inmetro/Dimel nº 187, de 12 de setembro de 2006.

Art. 2º - A presente autorização está condicionada à manutenção das demais exigências constantes da respectiva portaria de aprovação de modelo.

Art. 3º - Esta portaria entra em vigor na data de sua publicação.

MAURÍCIO MARTINELLI RÉCHE

Diretor Substituto de Metrologia Legal do Inmetro

Quadro anexo a Portaria

Modelo	Classe de Exatidão	Carga Máxima (Max) (kg)	Valor de Divisão de Verificação (e) (kg)	Carga Mínima (Min) (kg)	Dimensões do Dispositivo Receptor de Carga comprimento(c) x largura (l) (mm)
P150C		150	0,1	2	250 a 600 x 250 a 600
P180C		180			
P200C		200			
P300C		300			
P150M		150			
P180M		180			
P200M		200			



Serviço Público Federal

 MINISTÉRIO DA ECONOMIA
 INSTITUTO NACIONAL DE METROLOGIA, QUALIDADE E TECNOLOGIA - INMETRO

Portaria Inmetro/Dimel nº 217, de 4 de outubro de 2019.

O DIRETOR DE METROLOGIA LEGAL DO INSTITUTO NACIONAL DE METROLOGIA, QUALIDADE E TECNOLOGIA (INMETRO), no exercício da delegação de competência outorgada pelo Senhor Presidente do Inmetro por meio da Portaria nº 257, de 12 de novembro de 1991, conferindo-lhe as atribuições dispostas no subitem 4.1, alínea "b", da regulamentação metrológica aprovada pela Resolução nº 8, de 22 de dezembro de 2016, do Conmetro;

De acordo com o Regulamento Técnico Metrológico para instrumentos de pesagem não automáticos, aprovado pela Portaria Inmetro nº 236/1994;

E considerando os elementos constantes do Processo Inmetro SEI nº 0052600.000315/2018-29 e do Sistema Orquestra nº 1127978, resolve:

Art. 1º Aprovar os modelos LD230 Baby e LD235 Baby, de instrumentos de pesagem não automáticos, classe de exatidão III, marca Lider, e condições de aprovação a seguir especificadas.

1 REQUERENTE/FABRICANTE

Nome: Marcos Ribeiro e Cia Ltda.

Endereço: Av. Jorge Mellem Rezek, 3411, Bairro Industrial - Araçatuba - SP

CEP: 16.075-405

CNPJ: 46.686.119/0001-60

2 IDENTIFICAÇÃO DO MODELO

Instrumento de medição: instrumento de pesagem não automático

País de Origem: Brasil

Modelos: LD230 Baby e LD235 Baby

Marca: Lider

Classe de Exatidão: III

3 CARACTERÍSTICAS METROLÓGICAS

O modelo a que se refere a presente portaria possui características metrológicas de acordo com a Tabela 1, a seguir.

Tabela 1 - Características Metrológicas

Modelo	LD230 Baby	LD235 Baby
Classe de Exatidão	III	
Carga Máxima (Max)	$6 \text{ kg} \leq \text{Max} \leq 15 \text{ kg}$	
Carga Mínima (Min)	$40 \text{ g} \leq \text{Min} \leq 100 \text{ g}$	
Valor de Divisão de Verificação (e)	$e \geq 2 \text{ g}$	
Número de divisões de verificação (n)	$n \leq 3 \text{ 000}$	
Efeito do dispositivo de tara	até 100 % Max	
Faixa de Temperatura	0 °C / 40 °C	

4 CARACTERÍSTICAS CONSTRUTIVAS E FUNCIONAIS

4.1 Características Construtivas

Instrumento de pesagem de funcionamento não automático, de equilíbrio automático, eletrônico, digital, com as seguintes características construtivas e funcionais:

- a) gabinete de pesagem produzido em plástico;
- b) equilíbrio de carga: 01 (uma) célula de carga;
- c) receptor de carga: em plástico de 450 mm x 260 mm;
- d) dispositivo indicador: 02 (dois) mostradores em LCD com 6 (seis) dígitos;
- e) interfaces: RS 232.

4.2 Características Funcionais

- a) dispositivo semiautomático de retorno a zero;
- b) dispositivo semiautomático de manutenção de zero;
- c) dispositivo semiautomático de tara do tipo subtrativo;
- d) dispositivo de nivelamento com pés reguláveis e indicador de nível do tipo bolha.

5 CONDIÇÕES PARTICULARES DE CONSTRUÇÃO, INSTALAÇÃO, UTILIZAÇÃO E RESTRIÇÕES

5.1 O modelo LD235 Baby possui dispositivo indicador montado em coluna.

5.2 Os modelos LD230 Baby e LD235 Baby podem funcionar com fonte de alimentação em corrente contínua (DC).

5.3 Os modelos LD230 Baby e LD235 Baby tem seu uso interdito para venda direta ao público.

6 ANEXOS

Anexo 1 - Perspectiva do modelo LD230 Baby

Anexo 2 - Vista frontal do modelo LD230 Baby

Anexo 3 - Vista posterior do modelo LD230 Baby

Anexo 4 - Vista superior com plano de selagem do modelo LD230 Baby

Anexo 5 - Perspectiva do modelo LD235 Baby

Anexo 6 - Vista frontal do modelo LD235 Baby

Anexo 7 - Vista posterior do modelo LD235 Baby

Anexo 8 - Vista superior com detalhe do plano de selagem do modelo LD235 Baby

Anexo 9 - Placa de identificação dos modelos LD230 Baby e LD235 Baby

Art. 2º Esta portaria entra em vigor na data de sua publicação no Diário Oficial da União.



DOCUMENTO ASSINADO ELETRONICAMENTE COM FUNDAMENTO NO ART. 6º, § 1º, DO [DECRETO Nº 8.539, DE 8 DE OUTUBRO DE 2015](#) EM 09/10/2019, ÀS 13:25, CONFORME HORÁRIO OFICIAL DE BRASÍLIA, POR

MARCOS TREVISAN VASCONCELLOS
Diretor da Diretoria de Metrologia Legal

A autenticidade deste documento pode ser conferida no site <https://sei.inmetro.gov.br/autenticidade>, informando o código verificador 0518992 e o código CRC 1A6F8E67.



Diretoria de Metrologia Legal – Dimel
Divisão de Controle Legal de Instrumentos de Medição – Dicol
Endereço: Av. Nossa Senhora das Graças, 50 – Xerém – Duque de Caxias – RJ – CEP: 25250-020
Telefone: (21) 2679-9150 – e-mail: dicol@inmetro.gov.br

ANEXOS À PORTARIA INMETRO/DIMEL Nº 217, DE 4 DE OUTUBRO DE 2019

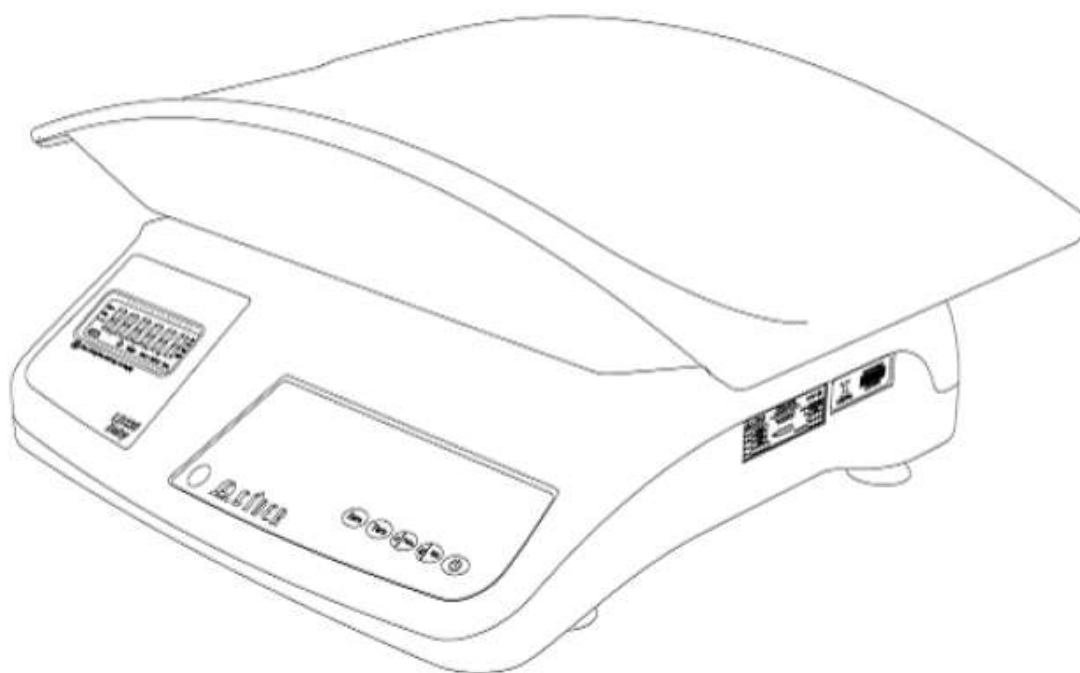

Cotas em: mm

QUADRO ANEXO À PORTARIA INMETRO/DIMEL Nº 217, DE 4 DE OUTUBRO DE 2019

**REQUERENTE:** MARCOS RIBEIRO E CIA LTDA.**PERSPECTIVA DO MODELO LD230 BABY****ANEXO 1**

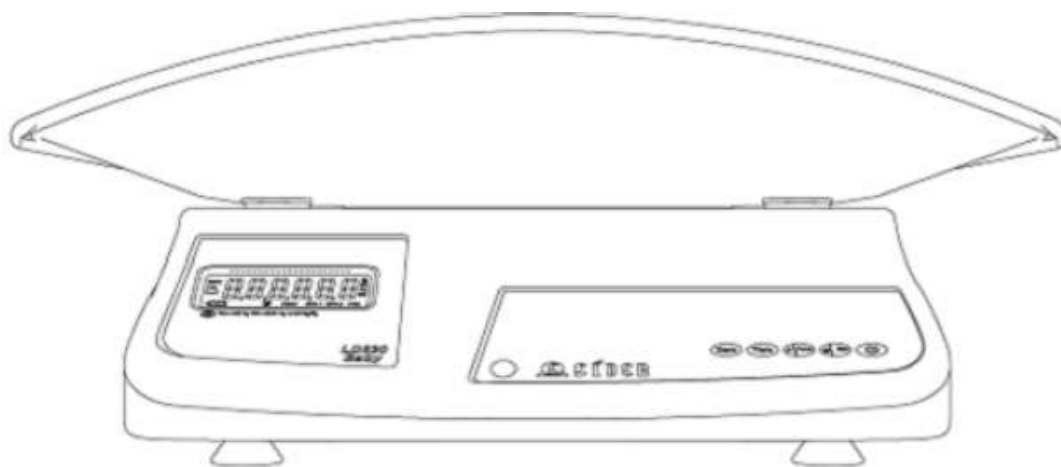

Cotas em: mm

QUADRO ANEXO À PORTARIA INMETRO/DIMEL Nº 217, DE 4 DE OUTUBRO DE 2019



REQUERENTE: MARCOS RIBEIRO E CIA LTDA.

VISTA FRONTAL DO MODELO LD230 BABY

ANEXO 2

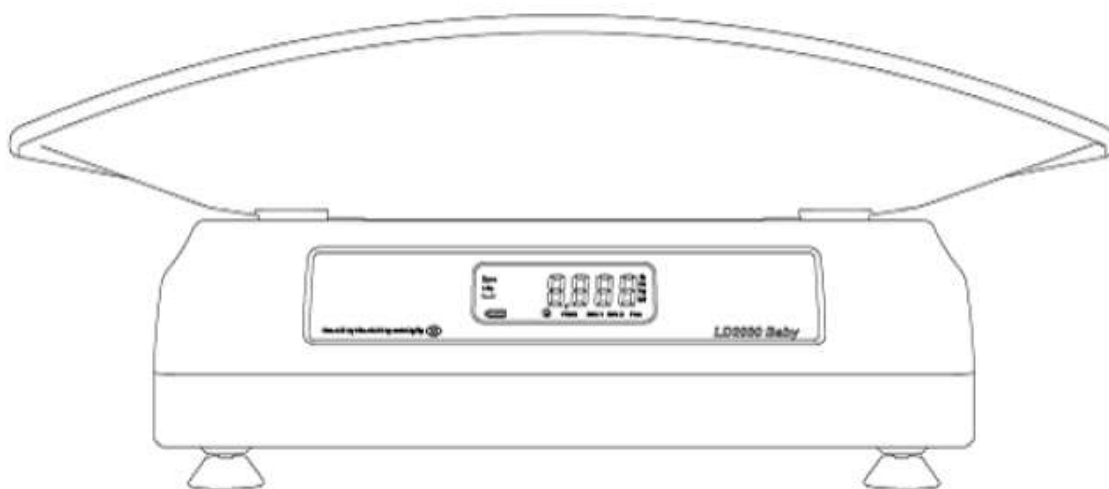

Cotas em: mm

QUADRO ANEXO À PORTARIA INMETRO/DIMEL Nº 217, DE 4 DE OUTUBRO DE 2019



REQUERENTE: MARCOS RIBEIRO E CIA LTDA.

VISTA POSTERIOR DO MODELO LD230 BABY

ANEXO 3

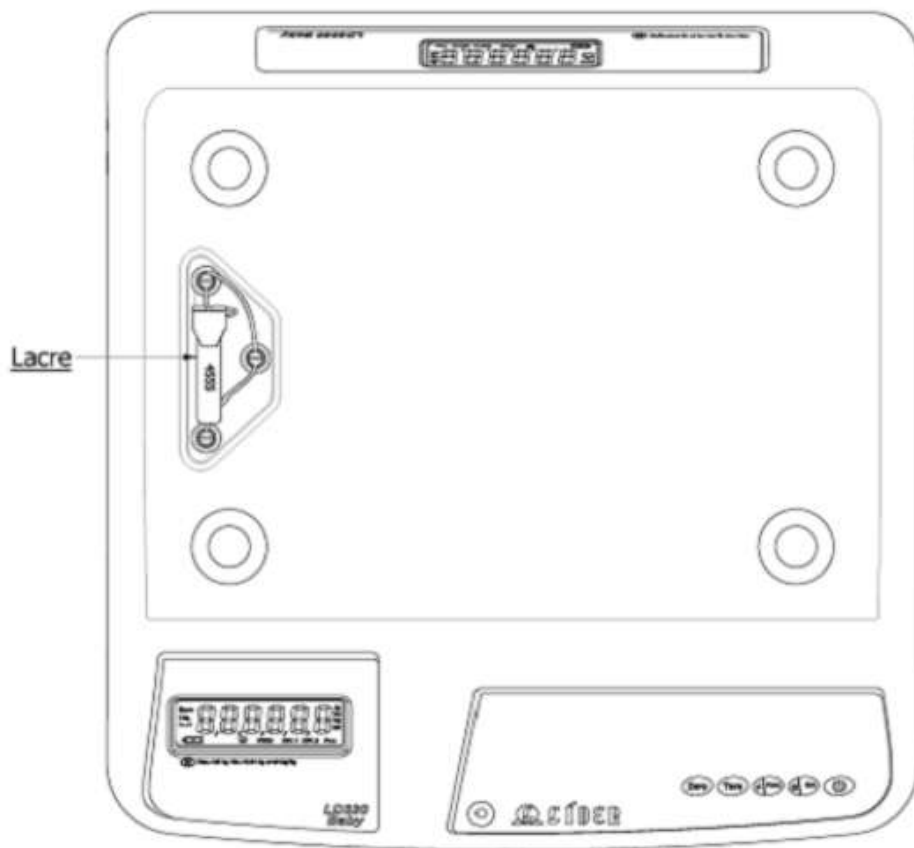

Cotas em: mm

QUADRO ANEXO À PORTARIA INMETRO/DIMEL Nº 217, DE 4 DE OUTUBRO DE 2019



REQUERENTE: MARCOS RIBEIRO E CIA LTDA.

VISTA SUPERIOR COM PLANO DE SELAGEM DO MODELO LD230 BABY

ANEXO 4

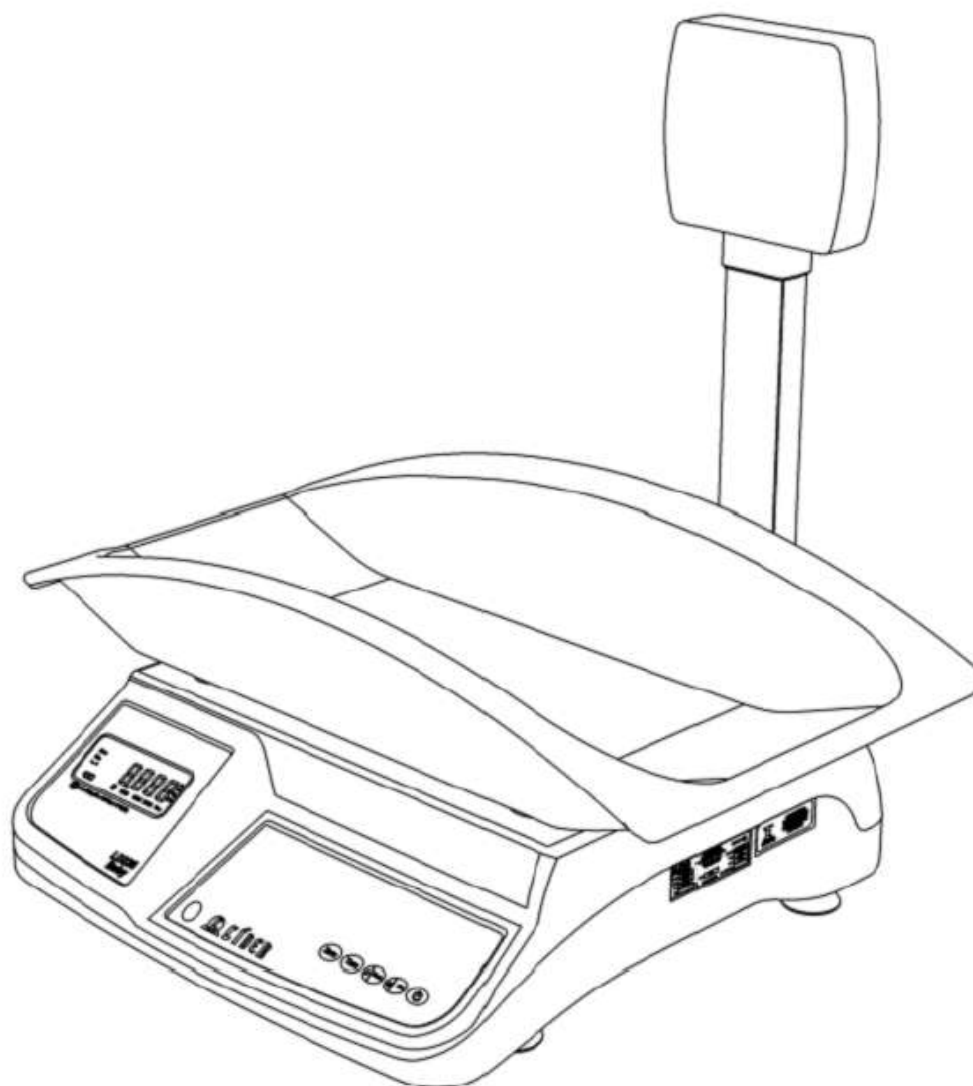

Cotas em: mm

QUADRO ANEXO À PORTARIA INMETRO/DIMEL Nº 217, DE 4 DE OUTUBRO DE 2019



REQUERENTE: MARCOS RIBEIRO E CIA LTDA.

PERSPECTIVA DO MODELO LD235 BABY

ANEXO 5

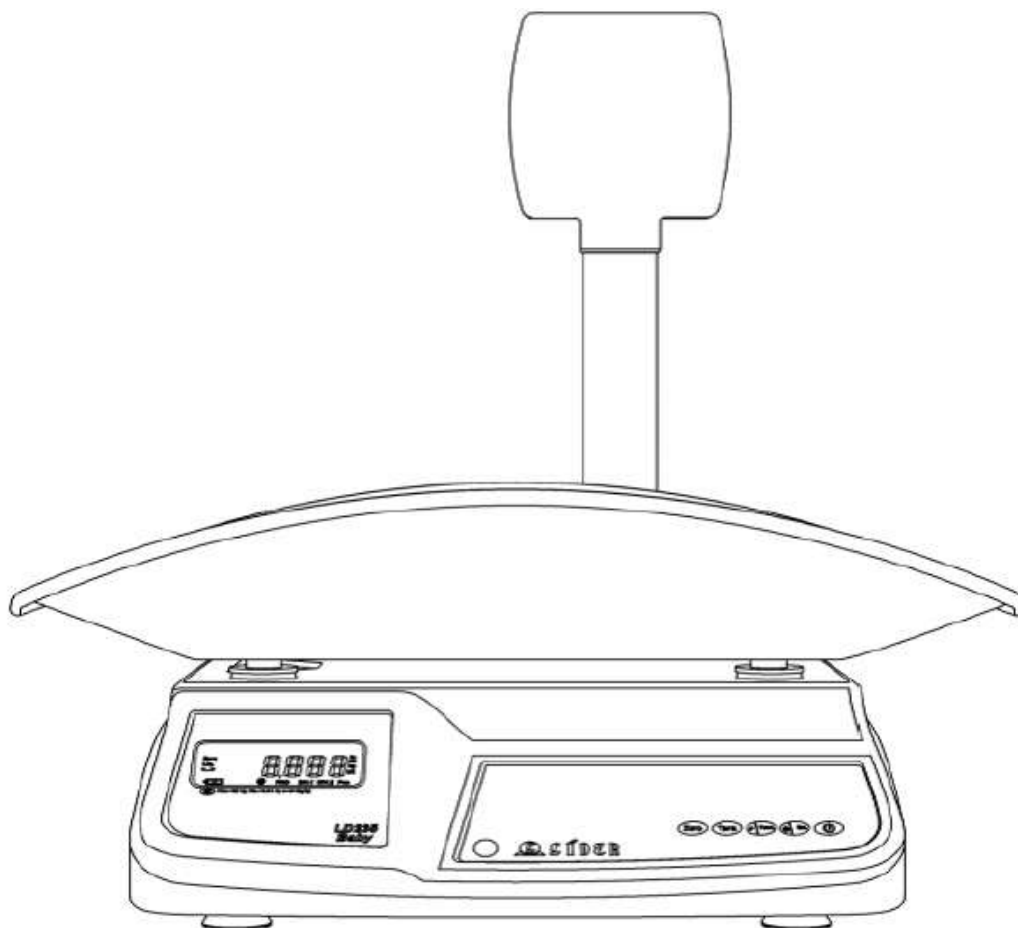

Cotas em: mm

QUADRO ANEXO À PORTARIA INMETRO/DIMEL Nº 217, DE 4 DE OUTUBRO DE 2019



REQUERENTE: MARCOS RIBEIRO E CIA LTDA.

VISTA FRONTAL DO MODELO LD235 BABY

ANEXO 6

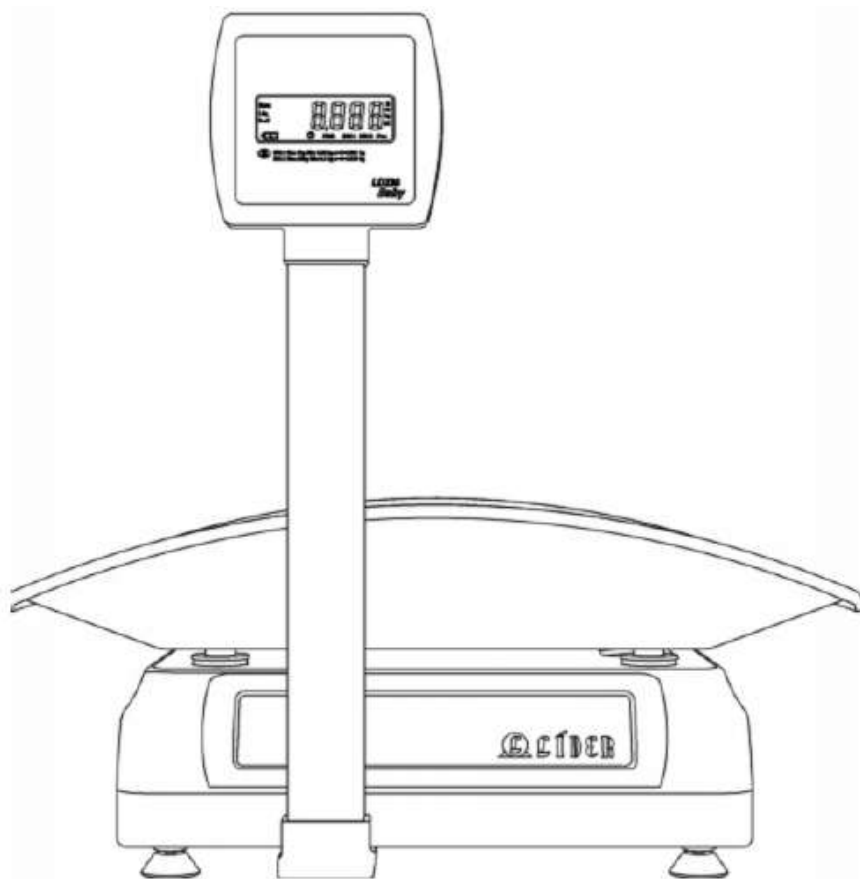

Cotas em: mm

QUADRO ANEXO À PORTARIA INMETRO/DIMEL Nº 217, DE 4 DE OUTUBRO DE 2019



REQUERENTE: MARCOS RIBEIRO E CIA LTDA.

VISTA POSTERIOR DO MODELO LD235 BABY

ANEXO 7

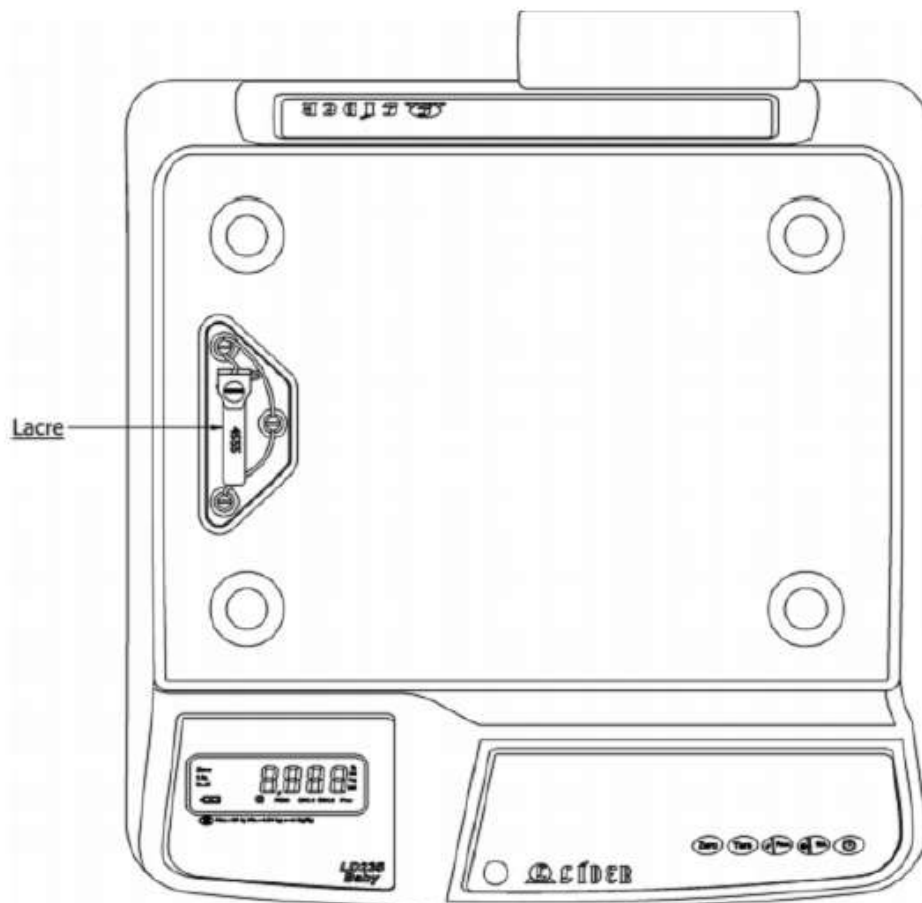

Cotas em: mm

QUADRO ANEXO À PORTARIA INMETRO/DIMEL Nº 217, DE 4 DE OUTUBRO DE 2019



REQUERENTE: MARCOS RIBEIRO E CIA LTDA.

VISTA SUPERIOR COM DETALHE DO PLANO DE SELAGEM DO MODELO LD235 BABY

ANEXO 8

		Indústria e Comércio Av. Jorge Mellelem Rezek, 3411 Fone: (18) 2102-5500 - Araçatuba - SP		CLASSE 	
MARCA	<input type="text" value="LIDER"/>	CNPJ. 46.686.119/0001-60	MODELO	<input type="text"/>	
N.SÉRIE	<input type="text"/>	INC..177.139.644.117	FAB.:	<input type="text"/>	
Max:	<input type="text"/>	Min:	<input type="text"/>	e=d=	<input type="text"/>
Plat.:	<input type="text"/>	Temp. 0°C / 40°C	Portaria INMETRO	<input type="text"/>	

Cotas em: mm

QUADRO ANEXO À PORTARIA INMETRO/DIMEL Nº 217, DE 4 DE OUTUBRO DE 2019



REQUERENTE: MARCOS RIBEIRO E CIA LTDA.

PLACA DE IDENTIFICAÇÃO DOS MODELOS LD230 BABY E LD235 BABY

ANEXO 9

M.K.R. Comercio de Equipamentos Eireli - EPP

C.N.P.J 31.499.939/0001-76

INSTRUMENTO PARTICULAR DE PROCURAÇÃO

Outorgante:

M.K.R. COMERCIO DE EQUIPAMENTOS EIRELI EPP., estabelecida à AV: Marechal Mascarenhas de Moraes nº. 88, sala B, nesta cidade de Araçatuba, estado de São Paulo, inscrita no CNPJ. n.º 31.499.939/0001-76 e Inscrição Estadual n.º 177.427.143.110, por intermédio do seu representante legal o Sr. **Wagner Stanicheski**, portador da Carteira de Identidade 27.221.631-8 e do CPF nº 214.137.258-56.

Outorgados:

Karen Cristiane Ribeiro Stanicheski, brasileira, casada, advogada, portadora da Carteira de Identidade 27.601.293-8 e do CPF nº. 277.277.558-50, residente e domiciliada a Rua Ari Vilela Martins, 294, Condominio Habiana I, Araçatuba/SP.

Poderes:

REPRESENTAR A EMPRESA OUTORGANTE JUNTO A: PESSOA JURIDICA DE DIREITO PÚBLICO OU PRIVADO, EMPRESAS PRIVADAS, ÓRGÃOS PÚBLICOS, SERVIÇO SOCIAL AUTONOMO, AUTARQUIAS, EMPRESA PRIVADA DE ECONOMIAS MISTAS, FUNDAÇÕES E ASSOCIAÇÕES QUEREM SEJAM, PRIVADAS, MUNICIPAIS, ESTADUAIS, FEDERAIS OU DISTRITO FEDERAL, EM TODO O TERRITORIO NACIONAL, EM LICITAÇÃO PÚBLICA OU PRIVADA, TAIS COMO: CONCORRENCIAS PUBLICAS, TOMADAS DE PREÇOS, CONVITES, CONCURSOS, LEILÕES, PREGÕES E SHOPPING, PODENDO PARA TAL, ASSINAR PROPOSTAS EM GERAL, CONTRATOS, DOCUMENTOS E DECLARAÇÕES, INCLUSIVE DE FATO SUPERVENIENTE, CONCORDAR, DISCORDAR, ACORDAR, PRESTAR ESCLARECIMENTOS, RECEBER NOTIFICAÇÕES, INTERPOR RECURSOS, MANIFESTAR NAS SEÇÕES DOS CERTAMES EM GERAL, INCLUSIVE DE PREGÕES, FORMULAR NOVAS PROPOSTAS DE PREÇOS, ATRAVES DE OFERTAS E LANCES DE PREÇOS, NEGOCIAR PREÇOS DIRETAMENTE COM O PREGOEIRO E PRATICAR OS DEMAIS ATOS PERTINENTES AOS CERTAMES LICITATORIOS, DESISTIR E CADASTRAR, PODENDO FIRMAR PROCURAÇÃO E SUBSTABELECE OS PODERES DESTA PROCURAÇÃO

VALIDADE: OS PODERES AQUI CONFERIDOS TERÃO VALIDADE ATÉ 31 de Dezembro de 2024.

Araçatuba, (SP), 10 de novembro de 2023.



Wagner Stanicheski

M.K.R. Comercio de Equipamentos Eireli
WAGNER STANICHESKI
CARGO: SÓCIO-GERENTE
RG: 27.221.631-8 CPF nº 214.137.258-56



Consulta Quadro de Sócios e Administradores - QSA

CNPJ:

31.499.939/0001-76

NOME EMPRESARIAL:

M.K.R. COMERCIO DE EQUIPAMENTOS LTDA

CAPITAL SOCIAL:

R\$95.400,00 (Noventa e cinco mil e quatrocentos reais)

O Quadro de Sócios e Administradores(QSA) constante da base de dados do Cadastro Nacional da Pessoa Jurídica (CNPJ) é o seguinte:

Nome/Nome Empresarial:

WAGNER STANICHESKI

Qualificação:

49-Sócio-Administrador

Para informações relativas à participação no QSA, acessar o e-CAC com certificado digital ou comparecer a uma unidade da RFB.

Emitido no dia 22/06/2024 às 12:06 (data e hora de Brasília).

O presente documento digital foi conferido com o original e assinado digitalmente por Tiago de Oliveira Teixeira, em quinta-feira, 9 de março de 2023 16:15:31 GMT-03:00, CNS: 11.337-3 - 3º TABELÃO DE NOTAS E DE PROTESTO DE LETRAS E TÍTULOS/SP, nos termos da medida provisória N. 2.200-2 de 24 de agosto de 2001. Sua autenticidade deverá ser confirmada no endereço eletrônico www.cenad.org.br/autenticidade. O presente documento digital pode ser convertido em papel por meio de autenticação no Tabelação de Notas. Provimento nº 100/2020 CNJ - artigo 22.



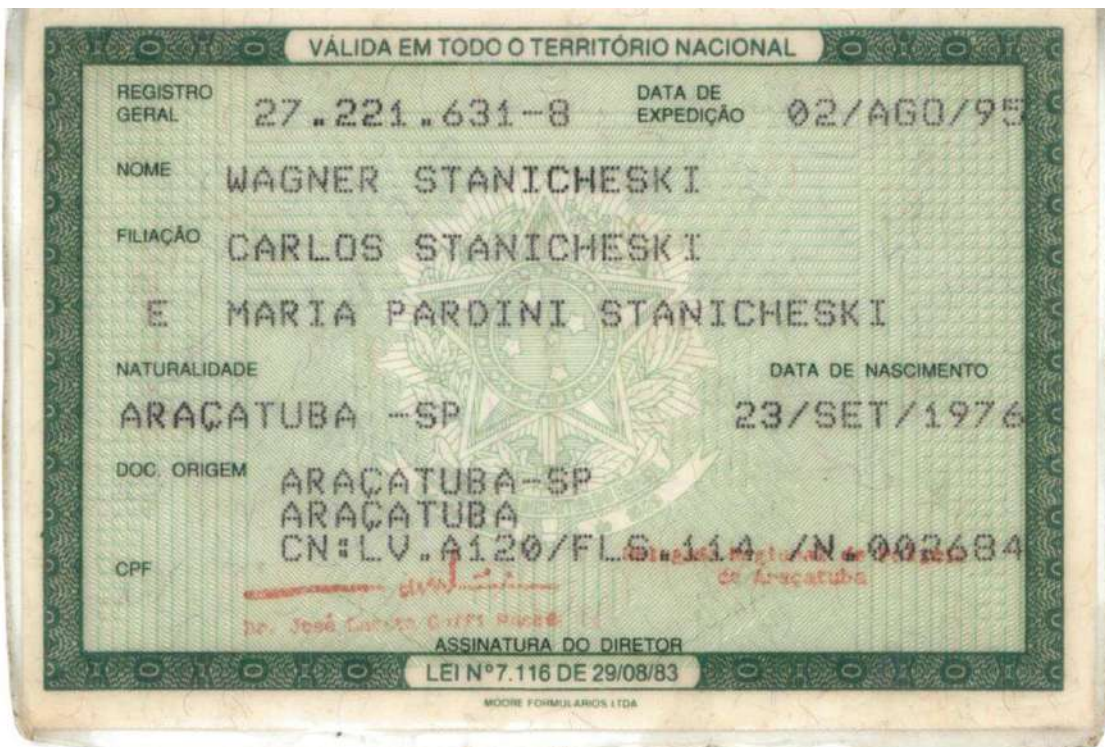

CARTÓRIO AZEVEDO BASTOS 1º OFÍCIO DE REGISTRO CIVIL DAS PESSOAS NATURAIS E TABELIONATO DE NOTAS - Código CNJ 06.870-0
Av. Presidente Epitácio Pessoa, 1143 - Bairro Dos Eucaliptos - Jd. Pissarello/PB - CEP 58.030-000 - www.azvedobastos.net.br - Tel: (81) 3244-5004 - Fax: (81) 3244-5004

Autenticação Digital

De acordo com os artigos 1º, 3º e 7º inc. V 8º, 41 e 52 da Lei Federal 8.935/1994 e Art. 6 Inc. XII da Lei Estadual 8.721/2008 autentico a presente imagem digitalizada, reprodução fiel do documento apresentado e conferido neste ato. O referido é verdade. Dou fé

Cód. Autenticação: 97042611181705130091-1; Data: 26/11/2018 17:10:07

Selo Digital de Fiscalização Tipo Normal C: AHV06912-NLGD;
Valor Total do Ato: R\$ 4,23

Bel. Váber de Miranda Cavalcanti
Titular **Confira os dados do ato em: <https://selodigital.tjpb.jus.br>**

REPÚBLICA FEDERATIVA DO BRASIL
ESTADO DA PARAÍBA
CARTÓRIO AZEVEDO BASTOS
FUNDADO EM 1888
PRIMEIRO REGISTRO CIVIL DE NASCIMENTO E ÓBITOS E PRIVATIVO DE CASAMENTOS, INTERDIÇÕES E TUTELAS DA COMARCA DE
JOÃO PESSOA

Av. Epitácio Pessoa, 1145 Bairro dos Estados 58030-00, João Pessoa PB
Tel.: (83) 3244-5404 / Fax: (83) 3244-5484
<http://www.azevedobastos.not.br>
E-mail: cartorio@azevedobastos.not.br



DECLARAÇÃO DE SERVIÇO DE AUTENTICAÇÃO DIGITAL

O Bel. Válber Azevêdo de Miranda Cavalcanti, Oficial do Primeiro Registro Civil de Nascimentos e Óbitos e Privativo de Casamentos, Interdições e Tutelas com atribuição de autenticar e reconhecer firmas da Comarca de João Pessoa Capital do Estado da Paraíba, em virtude de Lei, etc...

DECLARA para os devidos fins de direito que, o documento em anexo identificado individualmente em cada Código de Autenticação Digital¹ ou na referida sequência, foi autenticado de acordo com as Legislações e normas vigentes².

DECLARO ainda que, para garantir transparência e segurança jurídica de todos os atos oriundos da atividade Notarial e Registral no Estado da Paraíba, foi instituído pela Lei N° 10.132, de 06 de novembro de 2013, a aplicação obrigatória de um Selo Digital de Fiscalização Extrajudicial em todos os atos de notas e registro, composto de um código único (por exemplo: Selo Digital: ABC12345-X1X2) e dessa forma, cada autenticação processada pela nossa Serventia pode ser verificada e confirmada tantas vezes quanto for necessário através do site do Tribunal de Justiça do Estado da Paraíba, endereço <https://corregedoria.tjpb.jus.br/selo-digital/>

A autenticação digital do documento faz prova de que, na data e hora em que ela foi realizada, a empresa M.K.R. COMERCIO DE EQUIPAMENTOS EIRELI tinha posse de um documento com as mesmas características que foram reproduzidas na cópia autenticada, sendo da empresa M.K.R. COMERCIO DE EQUIPAMENTOS EIRELI a responsabilidade, única e exclusiva, pela idoneidade do documento apresentado a este Cartório.

Esta DECLARAÇÃO foi emitida em **25/08/2020 10:37:38 (hora local)** através do sistema de autenticação digital do Cartório Azevedo Bastos, de acordo com o Art. 1º, 10º e seus §§ 1º e 2º da MP 2200/2001, como também, o documento eletrônico autenticado contendo o Certificado Digital do titular do Cartório Azevedo Bastos, poderá ser solicitado diretamente a empresa **M.K.R. COMERCIO DE EQUIPAMENTOS EIRELI** ou ao Cartório pelo endereço de e-mail autentica@azevedobastos.not.br

Para informações mais detalhadas deste ato, acesse o site <https://autdigital.azevedobastos.not.br> e informe o *Código de Autenticação Digital*.

Esta Declaração é válida por **tempo indeterminado** e está disponível para consulta em nosso site.

¹**Código de Autenticação Digital:** 97042611181705130091-1

²**Legislações Vigentes:** Lei Federal nº 8.935/94, Lei Federal nº 10.406/2002, Medida Provisória nº 2200/2001, Lei Federal nº 13.105/2015, Lei Estadual nº 8.721/2008, Lei Estadual nº 10.132/2013 e Provimento CGJ N° 003/2014.

O referido é verdade, dou fé.

CHAVE DIGITAL

00005b1d734fd94f057f2d69fe6bc05baaec6ec31bbf906e784f42355d9ceb431dbd2695001b3848688e67d12a62dbba77af94210be26dc0161d59172
e83023230082754836bf11b2c31a0fd3cb4b091



Presidência da República
Casa Civil
Medida Provisória Nº 2.200-2,
de 24 de agosto de 2001.



Identificação do Contribuinte - CNPJ Matriz

CNPJ: **31.499.939/0001-76**

A opção pelo Simples Nacional e/ou SIMEI abrange todos os estabelecimentos da empresa

Nome Empresarial: **M.K.R. COMERCIO DE EQUIPAMENTOS LTDA**

Situação Atual

Situação no Simples Nacional: **Optante pelo Simples Nacional desde 01/01/2024**

Situação no SIMEI: **NÃO enquadrado no SIMEI**

[+ Mais informações](#)

Períodos Anteriores

Opções pelo Simples Nacional em Períodos Anteriores:

Data Inicial	Data Final	Detalhamento
13/09/2018	31/12/2019	Excluída por Opção do Contribuinte

Enquadramentos no SIMEI em Períodos Anteriores: **Não Existem**

Eventos Futuros (Simples Nacional)

Não Existem

Eventos Futuros (SIMEI)

Não Existem

Informações de Períodos como MEI Transportador Autônomo de Cargas

Não Existem

[Voltar](#)

[Gerar PDF](#)

RECIBO DE ENTREGA DE ESCRITURAÇÃO CONTÁBIL DIGITAL

IDENTIFICAÇÃO DO TITULAR DA ESCRITURAÇÃO

NIRE	CNPJ	
	31.499.939/0001-76	
NOME EMPRESARIAL		
M.K.R. COMERCIO DE EQUIPAMENTOS EIRELI		

IDENTIFICAÇÃO DA ESCRITURAÇÃO

FORMA DA ESCRITURAÇÃO CONTÁBIL	PERÍODO DA ESCRITURAÇÃO
Livro Diário (Completo - sem escrituração Auxiliar)	01/01/2023 a 31/12/2023
NATUREZA DO LIVRO	NÚMERO DO LIVRO
DIARIO GERAL	6
IDENTIFICAÇÃO DO ARQUIVO (HASH)	
87.9A.6B.12.61.CC.2C.F0.20.1E.9C.AC.B5.34.2C.65.34.CE.8B.5E	

ESTE LIVRO FOI ASSINADO COM OS SEGUINTE CERTIFICADOS DIGITAIS:

QUALIFICAÇÃO DO SIGNATARIO	CPF/CNPJ	NOME	Nº SÉRIE DO CERTIFICADO	VALIDADE	RESPONSÁVEL LEGAL
Signatario da ECD com e-CNPJ ou e-PJ	31499939000176	M K R COMERCIO DE EQUIPAMENTOS LTDA: 31499939000176	113966818599370706 6	14/09/2023 a 13/09/2024	Sim
Contador	11165238845	ADRIANO MARCOS CAMPOS DE PAULA: 11165238845	669068983725401774 3	30/04/2024 a 30/04/2025	Não

NÚMERO DO RECIBO:

87.9A.6B.12.61.CC.2C.F0.20.1E.9C.
AC.B5.34.2C.65.34.CE.8B.5E-5

Escrituração recebida via Internet
pelo Agente Receptor SERPRO

em 02/05/2024 às 17:19:37

5A.37.9E.CD.6B.22.5E.D2
41.12.51.6F.2B.A3.E0.31

Considera-se autenticado o livro contábil a que se refere este recibo nos termos do Decreto nº 9.555/2018, dispensando-se qualquer outra forma de autenticação. Este recibo comprova a autenticação.

TERMOS DE ABERTURA E ENCERRAMENTO



Entidade:	M.K.R. COMERCIO DE EQUIPAMENTOS EIRELI		
Período da Escrituração:	01/01/2023 a 31/12/2023	CNPJ:	31.499.939/0001-76
Número de Ordem do Livro:	6		

TERMO DE ABERTURA

Nome Empresarial	M.K.R. COMERCIO DE EQUIPAMENTOS EIRELI
NIRE	
CNPJ	31.499.939/0001-76
Número de Ordem	6
Natureza do Livro	DIARIO GERAL
Município	ARACATUBA
Data do arquivamento dos atos constitutivos	31/12/2023
Data de arquivamento do ato de conversão de sociedade simples em sociedade empresária	31/12/2023
Data de encerramento do exercício social	31/12/2023
Quantidade total de linhas do arquivo digital	8171

TERMO DE ENCERRAMENTO

Nome Empresarial	M.K.R. COMERCIO DE EQUIPAMENTOS EIRELI
Natureza do Livro	DIARIO GERAL
Número de ordem	6
Quantidade total de linhas do arquivo digital	8171
Data de inicio	01/01/2023
Data de término	31/12/2023

Este documento é parte integrante de escrituração cuja autenticação se comprova pelo recibo de número 87.9A.6B.12.61.CC.2C.F0.20.1E.9C.AC.B5.34.2C.65.34.CE.8B.5E-5, nos termos do Decreto nº 9.555/2018.

Este relatório foi gerado pelo Sistema Público de Escrituração Digital – Sped

BALANÇO PATRIMONIAL



Entidade: M.K.R. COMERCIO DE EQUIPAMENTOS EIRELI
Período da Escrituração: 01/01/2023 a 31/12/2023 CNPJ: 31.499.939/0001-76
Número de Ordem do Livro: 6
Período Selecionado: 01 de Janeiro de 2023 a 31 de Dezembro de 2023

Descrição	Nota	Saldo Inicial	Saldo Final
ATIVO		R\$ 9.149.602,84	R\$ 8.527.616,76
CIRCULANTE		R\$ 9.049.602,84	R\$ 8.197.999,35
DISPONIVEL		R\$ 3.968.854,53	R\$ 5.661.543,66
CAIXA		R\$ 177.677,10	R\$ 177.677,10
CAIXA GERAL		R\$ 177.677,10	R\$ 177.677,10
BANCO C/ MOVIMENTO		R\$ 290.468,47	R\$ 283.866,56
BANCO DO BRASIL S/A		R\$ 290.468,47	R\$ 283.866,56
APLICACOES FINANCEIRAS		R\$ 3.500.708,96	R\$ 5.200.000,00
BANCO DO BRASIL S/A		R\$ 708,96	R\$ (0,00)
APLICACAO FINANCEIRA EM FUNDO DE INVESTIMENTO EM ACOES REALIZAVEL A CURTO PRAZO		R\$ 3.500.000,00	R\$ 5.200.000,00
CLIENTES		R\$ 5.080.431,01	R\$ 2.536.455,69
DUPLICATAS A RECEBER		R\$ 2.268.368,27	R\$ 1.101.235,12
ESTOQUE		R\$ 2.268.368,27	R\$ 1.101.235,12
PRODUTOS PARA VENDA		R\$ 1.645.016,96	R\$ (0,00)
(-) MERCADORIAS DE TERCEIROS		R\$ 1.645.016,96	R\$ (0,00)
(-) MERC.P/ CONserto E MANUTENCAO		R\$ (0,00)	R\$ (0,00)
MERC. P/ CONserto - REDUTORA		R\$ (1.190,00)	R\$ (0,00)
ADIANTAMENTO A FORNECEDORES		R\$ 1.190,00	R\$ (0,00)
ADIANTAMENTO A FORNECEDORES GERAIS		R\$ 478.525,94	R\$ 357.787,97
ADIANTAMENTO A TERCEIROS		R\$ 478.525,94	R\$ 357.787,97
ADIANTAMENTO A SOCIOS		R\$ 594.321,73	R\$ 1.075.129,94
IMPOSTOS A RECUPERAR		R\$ 594.321,73	R\$ 1.075.129,94
PIS RETIDO		R\$ 94.198,11	R\$ 2.302,66
COFINS RETIDO		R\$ 7.697,80	R\$ (0,00)
IRPJ A RECUPERAR		R\$ 35.484,36	R\$ (0,00)
CSLL RETIDO		R\$ 22.050,90	R\$ (0,00)
IRRF RETIDO		R\$ 24.513,01	R\$ (0,00)
(-) IRRF RETIDO S/ APLICACAO FINANCEIRA		R\$ 4.452,04	R\$ (0,00)
OUTROS DIREITOS A CURTO PRAZO		R\$ (0,00)	R\$ 2.302,66
DIREITOS A CURTO PRAZO		R\$ 317,30	R\$ (0,00)
		R\$ 317,30	R\$ (0,00)

Este documento é parte integrante de escrituração cuja autenticação se comprova pelo recibo de número 87.9A.6B.12.61.CC.2C.F0.20.1E.9C.AC.B5.34.2C.65.34.CE.8B.5E-5, nos termos do Decreto nº 9.555/2018.

Este relatório foi gerado pelo Sistema Público de Escrituração Digital – Sped

BALANÇO PATRIMONIAL

Entidade:	M.K.R. COMERCIO DE EQUIPAMENTOS EIRELI		
Período da Escrituração:	01/01/2023 a 31/12/2023	CNPJ:	31.499.939/0001-76
Número de Ordem do Livro:	6		
Período Selecionado:	01 de Janeiro de 2023 a 31 de Dezembro de 2023		

Descrição	Nota	Saldo Inicial	Saldo Final
SEGURO A APROPRIAR		R\$ 317,30	R\$ (0,00)
ATIVO NAO CIRCULANTE		R\$ 100.000,00	R\$ 329.617,41
ATIVO REALIZVEL A LONGO PRAZO		R\$ 100.000,00	R\$ (0,00)
CREDITOS A RECEBER DE LONGO PRAZO		R\$ 100.000,00	R\$ (0,00)
ADIANTAMENTO FORNECEDOR		R\$ 100.000,00	R\$ (0,00)
(-) IMOBILIZADO		R\$ (0,00)	R\$ 235.419,30
(-) VECULOS E UTILITARIOS		R\$ (0,00)	R\$ 271.374,72
(-) VECULOS		R\$ (0,00)	R\$ 271.374,72
(-) (-) DEPRECIACOES ACUMULADAS		R\$ (0,00)	R\$ (35.955,42)
(-) (-) DEPRECIACAO DE VECULOS		R\$ (0,00)	R\$ (35.955,42)
(-) IMPOSTOS A RECUPERAR ANTERIOR A 2023		R\$ (0,00)	R\$ 94.198,11
(-) IMPOSTOS A RECUPERAR		R\$ (0,00)	R\$ 94.198,11
(-) PIS RETIDO		R\$ (0,00)	R\$ 7.697,80
(-) COFINS RETIDO		R\$ (0,00)	R\$ 35.484,36
(-) IRPJ A RECUPERAR		R\$ (0,00)	R\$ 26.502,94
(-) CSLL RETIDO		R\$ (0,00)	R\$ 24.513,01
PASSIVO		R\$ 9.149.602,84	R\$ 8.527.616,76
PASSIVO CIRCULANTE		R\$ 69.500,41	R\$ 278.868,79
FORNECEDORES		R\$ 0,00	R\$ 268.748,33
FORNECEDORES NACIONAIS		R\$ 0,00	R\$ 268.748,33
FORNECEDORES GERAIS		R\$ 0,00	R\$ 268.748,33
SALRIOS E ENCARGOS SOCIAIS		R\$ 1.454,40	R\$ 9.909,34
SALRIOS E REMUNERACOES A PAGAR		R\$ 1.078,68	R\$ 5.781,31
PRO LABORE A PAGAR		R\$ 1.078,68	R\$ 5.781,31
ENCARGOS SOCIAIS		R\$ 375,72	R\$ 4.128,03
INSS A RECOLHER		R\$ 375,72	R\$ 2.327,31
IRRF A RECOLHER S/ FOLHA		R\$ 0,00	R\$ 1.800,72
OBRIGACOES TRIBUTARIAS		R\$ 68.046,01	R\$ 1.535,87
IMPOSTOS E CONTRIBUICOES		R\$ 68.046,01	R\$ 1.535,87
ICMS A RECOLHER		R\$ 15.156,46	R\$ 1.535,87
PIS A RECOLHER		R\$ 2.643,17	R\$ 0,00

Este documento é parte integrante de escrituração cuja autenticação se comprova pelo recibo de número 87.9A.6B.12.61.CC.2C.F0.20.1E.9C.AC.B5.34.2C.65.34.CE.8B.5E-5, nos termos do Decreto nº 9.555/2018.

Este relatório foi gerado pelo Sistema Público de Escrituração Digital – Sped

Versão 10.2.0 do Visualizador

Página 2 de 3

BALANÇO PATRIMONIAL

Entidade:	M.K.R. COMERCIO DE EQUIPAMENTOS EIRELI		
Período da Escrituração:	01/01/2023 a 31/12/2023	CNPJ:	31.499.939/0001-76
Número de Ordem do Livro:	6		
Período Selecionado:	01 de Janeiro de 2023 a 31 de Dezembro de 2023		

Descrição	Nota	Saldo Inicial	Saldo Final
COFINS A RECOLHER		R\$ 12.199,11	R\$ 0,00
IRPJ A RECOLHER		R\$ 22.851,85	R\$ 0,00
CSSL A RECOLHER		R\$ 15.195,42	R\$ 0,00
OUTRAS OBRIGACOES		R\$ 0,00	R\$ 0,00
OUTRAS OBRIGACOES A PAGAR		R\$ 0,00	R\$ 0,00
ADIANTAMENTOS		R\$ 0,00	R\$ (1.324,75)
ADIANTAMENTOS		R\$ 0,00	R\$ (1.324,75)
ADIANTAMENTOS DE CLIENTES		R\$ 0,00	R\$ (1.324,75)
PATRIMONIO LIQUIDO		R\$ 9.080.102,43	R\$ 8.248.747,97
CAPITAL SOCIAL		R\$ 95.400,00	R\$ 95.400,00
CAPITAL INTEGRALIZADO		R\$ 95.400,00	R\$ 95.400,00
QUOTA - WAGNER STANICHESKI		R\$ 95.400,00	R\$ 95.400,00
LUCROS OU PREJUIZOS ACUMULADOS		R\$ 8.984.702,43	R\$ 8.153.347,97
RESERVAS DE LUCROS OU PREJUIZOS		R\$ 8.984.702,43	R\$ 8.153.347,97
RESERVAS DE LUCROS		R\$ 8.984.702,43	R\$ 8.153.347,97
AJUSTES DE EXERCICIOS ANTERIORES		R\$ 0,00	R\$ 0,00

Este documento é parte integrante de escrituração cuja autenticação se comprova pelo recibo de número 87.9A.6B.12.61.CC.2C.F0.20.1E.9C.AC.B5.34.2C.65.34.CE.8B.5E-5, nos termos do Decreto nº 9.555/2018.

Este relatório foi gerado pelo Sistema Público de Escrituração Digital – Sped

Versão 10.2.0 do Visualizador

Página 3 de 3

DEMONSTRAÇÃO DE RESULTADO DO EXERCÍCIO



Entidade:	M.K.R. COMERCIO DE EQUIPAMENTOS EIRELI		
Período da Escrituração:	01/01/2023 a 31/12/2023	CNPJ:	31.499.939/0001-76
Número de Ordem do Livro:	6		
Período Selecionado:	01 de Janeiro de 2023 a 31 de Dezembro de 2023		

Descrição	Nota	Saldo anterior	Saldo atual
(-) RESULTADO LIQUIDO DO PERODO		R\$ 824.937,88	R\$ (1.089.858,20)
(-) RESULTADO LIQUIDO DO PERODO ANTES DO IRPJ E DA CSLL - ATIVIDADE GERAL		R\$ 822.507,97	R\$ (1.103.359,44)
(-) RESULTADO OPERACIONAL		R\$ 822.507,97	R\$ (1.103.359,44)
RECEITA LIQUIDA		R\$ 1.474.771,83	R\$ 1.957.204,77
RECEITA BRUTA		R\$ 1.528.398,00	R\$ 2.442.371,35
Receita da Revenda de Mercadorias no Mercado Interno		R\$ 1.528.398,00	R\$ 2.442.371,35
(-) DEDUCOES DA RECEITA BRUTA		R\$ (53.626,17)	R\$ (485.166,58)
(-) (-) Vendas Canceladas e Devolucoes de Vendas		R\$ (7.097,00)	R\$ (203.126,81)
(-) (-) ICMS		R\$ (31.329,38)	R\$ (199.767,91)
(-) (-) COFINS Sobre Receita Bruta		R\$ (5.480,22)	R\$ (67.620,73)
(-) (-) PIS/PASEP Sobre Receita Bruta		R\$ (9.719,57)	R\$ (14.651,13)
(-) DESPESAS OPERACIONAIS		R\$ (100.323,55)	R\$ (282.472,24)
(-) DESPESAS OPERACIONAIS DAS ATIVIDADES EM GERAL		R\$ (100.323,55)	R\$ (282.472,24)
(-) (-) Ordenados, Salarios, Gratificacoes e Outras Remuneracoes a Empregados		R\$ (4.346,65)	R\$ (2.698,58)
(-) (-) Outros Gastos com Pessoal		R\$ (3.636,00)	R\$ (90.089,88)
(-) (-) Demais Impostos, Taxas e Contribuicoes, exceto IR e CSLL		R\$ (92.340,90)	R\$ (189.683,78)
(-) OUTRAS DESPESAS OPERACIONAIS		R\$ (40.812,05)	R\$ (2.778.091,97)
(-) OUTRAS DESPESAS OPERACIONAIS DAS ATIVIDADES EM GERAL		R\$ (40.812,05)	R\$ (2.778.091,97)
(-) (-) Outras Despesas Financeiras		R\$ (714,82)	R\$ (5.077,51)
(-) (-) Outras Despesas Operacionais		R\$ (40.097,23)	R\$ (2.773.014,46)
RESULTADO LIQUIDO DO PERODO ANTES DO IRPJ E DA CSLL - ATIVIDADE RURAL		R\$ 2.429,91	R\$ 13.501,24
RESULTADO OPERACIONAL DA ATIVIDADE RURAL		R\$ 2.429,91	R\$ 13.501,24
OUTRAS RECEITAS OPERACIONAIS		R\$ 2.429,91	R\$ 13.501,24
OUTRAS RECEITAS OPERACIONAIS DA ATIVIDADE RURAL		R\$ 2.429,91	R\$ 13.501,24
Outras Receitas Financeiras		R\$ 2.429,91	R\$ 13.501,24

Este documento é parte integrante de escrituração cuja autenticação se comprova pelo recibo de número 87.9A.6B.12.61.CC.2C.F0.20.1E.9C.AC.B5.34.2C.65.34.CE.8B.5E-5, nos termos do Decreto nº 9.555/2018.

Este relatório foi gerado pelo Sistema Público de Escrituração Digital – Sped

Versão 10.2.0 do Visualizador

Página 1 de 1

DEMONSTRAÇÃO DAS MUTAÇÕES DO PATRIMÔNIO LÍQUIDO



Entidade: M.K.R. COMERCIO DE EQUIPAMENTOS EIRELI

Período da Escrituração: 01/01/2023 a 31/12/2023

CNP 31.499.939/0001-76

Número de Ordem do Livro: 6

Período Selecionado: 01 de Janeiro de 2023 a 31 de Dezembro de 2023

Histórico	Código de Aglutinação das Contas de Patrimônio Líquido	
	RESERVAS DE LUCROS (R\$)	
Saldo Inicial em 01.01.2023		8.984.702,43
SALDO INICIAL DE LUCROS ACUMULADOS		8.984.702,43
PREJUÍZO DO EXERCÍCIO		(-).089.858,20
AJUSTES DE EXERCÍCIOS ANTERIORES		258.503,74
SALDO FINAL DE LUCROS ACUMULADOS		8.153.347,97
Saldo Final em 31.12.2023		8.153.347,97
Notas		

Este documento é parte integrante de escrituração cuja autenticação se comprova pelo recibo de número 87.9A.6B.12.61.CC.2C.F0.20.1E.9C.AC.B5.34.2C.65.34.CE.8B.5E-5, nos termos do Decreto nº 9.555/2018.

Este relatório foi gerado pelo Sistema Público de Escrituração Digital – Sped

Versão 10.2.0 do Visualizador

Página 1 de 1

M.K.R.

M.K.R. Comercio de Equipamentos Ltda

C.N.P.J 31.499.939/0001-76

INDICE DE SITUAÇÃO ECONÔMICO E FINANCEIRO/DEZEMBRO/ 2023

ILG = INDICE DE LIQUIDEZ GERAL	ATIVO CIRCULANTE + REALIZAVEL A LONGO PRAZO	8.527.616,76
	PASSIVO CIRCULANTE + PASSIVO NÃO CIRCULANTE	278.868,89
INDICE DO PERIODO. =	30,58	
ISG = INDICE DE SOLVÊNCIA GERAL	ATIVO TOTAL	8.527.616,76
	PASSIVO CIRCULANTE + PASSIVO NÃO CIRCULANTE	278.868,89
INDICE DO PERIODO. =	30,58	
ILC = INDICE DE LIQUIDEZ CORRENTE	ATIVO CIRCULANTE	8.197.999,35
	PASSIVO CIRCULANTE	278.868,89
INDICE DO PERIODO. =	29,40	
ILS = INDICE DE LIQUIDEZ SECA	ATIVO CIRCULANTE - ESTOQUE	8.197.999,35
	PASSIVO CIRCULANTE	278.868,89
INDICE DO PERIODO. =	29,40	
IEG = INDICE DE ENDIV. GERAL	PASSIVO CIRCULANTE + PASSIVO NÃO CIRCULANTE	278.868,89
	ATIVO TOTAL	8.527.616,76
INDICE DO PERIODO. =	0,03	

Araçatuba 02 de Maio de 2024.

M.K.R. COMERCIO DE EQUIPAMENTOS LTDA
WAGNER STANICHESKI
CARGO: SÓCIO
CPF: 214.137.258-56



ADRIANO MARCOS CAMPOS DE PAULA
CARGO: CONTADOR
CPF: 111.652.388-45 CRC: 1SP217747/O-0



M.K.R.

M.K.R. Comercio de Equipamentos Ltda

C.N.P.J 31.499.939/0001-76

NOTAS EXPLICATIVAS

1. Sem qualquer reserva, a empresa declara que estas Demonstrações Contábeis foram elaboradas rigorosamente de acordo com a ITG 1000.
2. A empresa, estabelecida na cidade de Araçatuba/SP, dedica-se ao comércio varejista de outros produtos não especificados anteriormente.
3. As principais práticas e políticas contábeis adotadas são: regime de competência e depreciação acumulada pela vida útil estimada, sobre o valor residual.
4. O capital social, totalmente integralizado, é de R\$ 95.400,00 (Noventa e cinco mil, quatrocentos reais), dividido em 95.400 quotas no valor de R\$ 1,00 cada uma, tendo como único sócio Wagner Stanicheski, conforme última alteração contratual registrada na JUCESP em 23/11/2018.
5. A empresa iniciou as suas atividades no dia 04 de Setembro de 2018 e o seu contrato social está devidamente registrada na JUCESP nº 35602258561.
6. No ano de 2023, a empresa apurou e recolheu os impostos através do regime tributário LUCRO PRESUMIDO.

Araçatuba, 02 de Maio de 2024.





Wagner Stanicheski
Titular/Administrador
CPF: 214.137.258-56

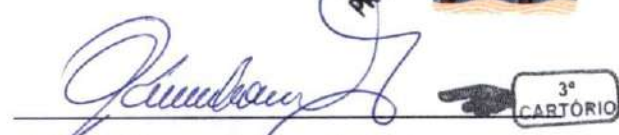

Adriano Marcos Campos de Paula
CARGO: CONTADOR
CPF: 111.652.388-45 CRC: 1SP217747/O-0

M.K.R.

M.K.R. Comercio de Equipamentos Ltda

C.N.P.J 31.499.939/0001-76

DEMONSTRAÇÃO DE FLUXO DE CAIXA 2023

PREJUÍZO LIQUIDO	R\$ (1.089.858,20)
AJUSTES	
AJUSTE DEVEDOR	R\$ (157.030,70)
AJUSTE CREDOR	R\$ 415.534,44
ATIVIDADE DE OPERAÇÃO	
CLIENTES	R\$ 1.167.133,15
ESTOQUE	R\$ 1.645.016,96
AD. FORNECEDOR	R\$ 220.737,97
AD. A TERCEIROS	R\$ (480.808,21)
IMP. A RECUPERAR	R\$ (2.302,66)
FORNECEDORES	R\$ 268.748,33
SEGUROS	R\$ 317,30
TRIBUTOS	R\$ (66.510,14)
SALARIOS	R\$ 8.454,94
AD. CLIENTES	R\$ (1.324,75)
FLUXO DE CAIXA DAS OPERAÇÕES	R\$ 3.017.966,63
ATIVIDADES DE INVESTIMENTOS	
IMOBILIZADO	R\$ (235.419,30)
FLUXO DE CAIXA DOS INVESTIMENTOS	R\$ (235.419,30)
ATIVIDADES DE FINANCIAMENTOS	
CAPITAL SOCIAL	R\$ 0,00
FLUXO DE CAIXA DOS FINANCIAMENTOS	R\$ 0,00
FLUXO DE CAIXA LIQUIDO	R\$ 1.692.689,13
SALDO INICIAL DE CAIXA	R\$ 3.968.854,53
SALDO FINAL DE CAIXA	R\$ 5.661.543,66

03 de maio de 2024.

KAREN CRISTIANE RIBEIRO
STANICHESKI:2772775585
0

Assinado de forma digital por
KAREN CRISTIANE RIBEIRO
STANICHESKI:2772775585
Dados: 2024.05.03 09:56:09 -03'00'

M.K.R. COMERCIO DE EQUIPAMENTOS LTDA
KAREN CRISTIANE RIBEIRO STANICHESKI
CARGO: PROCURADOR (A)
CPF: 277.277.558-50

ADRIANO MARCOS
CAMPOS DE
PAULA:11165238845

Assinado de forma digital por
ADRIANO MARCOS CAMPOS DE
PAULA:11165238845
Dados: 2024.05.03 09:02:34 -03'00'

ADRIANO MARCOS CAMPOS DE PAULA
CARGO: CONTADOR
CPF: 111.652.388-45 CRC: 1SP217747/O-0

M.K.R. Comercio de Equipamentos Ltda – End: Marechal Mascarenhas de Moraes nº 88 – sala B

CEP 16.075-370

Araçatuba - SP. Telefone – Fax +55 – (18) 2102-5502 - C.N.P.J 31.499.939/0001-76

M.K.R.

M.K.R. Comercio de Equipamentos Ltda

C.N.P.J. 31.499.939/0001-76

DEMONSTRAÇÃO DOS LUCROS OU PREJUÍZOS ACUMULADOS

LUCROS/PREJUÍZOS	2023
Saldo Anterior de Lucros Acumulados	R\$ 8.984.702,43
Ajustes Credores de Períodos-base Anteriores	R\$ 415.534,44
Reversão de Reservas	R\$ 0,00
Outros Recursos	R\$ 0,00
Lucro Líquido do Período	R\$ 0,00
Lucro Líquido do Ano	R\$ 0,00
(-)Saldo Anterior de Prejuízo Acumulados	R\$ 0,00
(-)Ajustes Devedores de Períodos-base Anteriores	R\$ (157.030,70)
(-)Prejuízo Líquido do Período	R\$ (1.089.858,20)
(-)Prejuízo Líquido do Ano	R\$ 0,00
TOTAL	R\$ 8.153.347,97

DESTINAÇÕES

Dividendos ou Lucros Distribuídos, Pagos ou Creditados	R\$ 0,00
Transferências para Reservas	R\$ 0,00
Parcela dos Lucros Incorporados ao Capital	R\$ 0,00
Outras Destinações	R\$ 0,00
TOTAL	R\$ 8.153.347,97

03 de maio de 2024.

KAREN CRISTIANE
RIBEIRO
STANICHESKI:2772775
5850

Assinado de forma digital por
KAREN CRISTIANE RIBEIRO
STANICHESKI:27727755850
Dados: 2024.05.03 10:10:25
-03'00'

M.K.R. COMERCIO DE EQUIPAMENTOS LTDA
KAREN CRISTIANE RIBEIRO STANICHESKI
CARGO: PROCURADOR (A)
CPF: 277.277.558-50

ADRIANO MARCOS
CAMPOS DE
PAULA:11165238845

Assinado de forma digital por
ADRIANO MARCOS CAMPOS DE
PAULA:11165238845
Dados: 2024.05.03 10:05:09 -03'00'

ADRIANO MARCOS CAMPOS DE PAULA
CARGO: CONTADOR
CPF: 111.652.388-45 CRC: 1SP217747/O-0

M.K.R. Comercio de Equipamentos Ltda – End: Marechal Mascarenhas de Moraes nº 88 – sala B
CEP 16.075-370

Araçatuba - SP. Telefone – Fax +55 – (18) 2102-5502 – C.N.P.J. 31.499.939/0001-76

M.K.R COMÉRCIO DE EQUIPAMENTOS EIRELI

Demonstrações do resultado abrangente EM 31 DE DEZEMBRO DE 2023 E 2022 (Em milhares de Reais)

	2023	2022
	<u>Consolidado</u>	<u>Consolidado</u>
Lucro do Exercício		6.740.010
Prejuízo do exercício	(1.089.858)	-
Ajuste a valor justo de bens	-	-
Realização do Ajuste por depreciação	-	-
Total do resultado abrangente	<u>(1.089.858)</u>	<u>6.740.010</u>
Total do resultado do exercício atribuível aos acionistas	<u>(1.089.858)</u>	<u>6.740.010</u>
	<u>(1.089.858)</u>	<u>6.740.010</u>

As notas explicativas da Administração são partes integrantes das demonstrações contábeis.

Araçatuba, 16 de Maio de 2024

KAREN CRISTIANE
RIBEIRO
STANICHESKI:2772775
5850

Assinado de forma digital por
KAREN CRISTIANE RIBEIRO
STANICHESKI:27727755850
Dados: 2024.05.16 10:23:47
-03'00'

M.K.R COMERCIO DE EQUIPAMENTOS LTDA
CNPJ: 31.499.939/0001-76
Karen Cristiane Ribeiro Stanicheski
Cargo: Procuradora
CPF: 277.277.558-50

ADRIANO MARCOS
CAMPOS DE
PAULA:11165238845

Assinado de forma digital por
ADRIANO MARCOS CAMPOS
DE PAULA:11165238845
Dados: 2024.05.16 10:02:14
-03'00'

Adriano Marcos Campos de Paula
Cargo: Contador
CPF: 111.652.388-45 CRC 1SP217747/O-0

RECIBO DE ENTREGA DE ESCRITURAÇÃO CONTÁBIL DIGITAL

IDENTIFICAÇÃO DO TITULAR DA ESCRITURAÇÃO

NIRE	CNPJ 31.499.939/0001-76	
NOME EMPRESARIAL M.K.R. COMERCIO DE EQUIPAMENTOS EIRELI		

IDENTIFICAÇÃO DA ESCRITURAÇÃO

FORMA DA ESCRITURAÇÃO CONTÁBIL Livro Diário (Completo - sem escrituração Auxiliar)	PERÍODO DA ESCRITURAÇÃO 01/01/2022 a 31/12/2022
NATUREZA DO LIVRO DIARIO GERAL	NÚMERO DO LIVRO 5
IDENTIFICAÇÃO DO ARQUIVO (HASH) F2.6D.36.92.45.16.B4.54.F1.A7.C0.68.E6.39.50.4E.CC.B9.22.E8	

ESTE LIVRO FOI ASSINADO COM OS SEGUINTE CERTIFICADOS DIGITAIS:

QUALIFICAÇÃO DO SIGNATARIO	CPF/CNPJ	NOME	Nº SÉRIE DO CERTIFICADO	VALIDADE	RESPONSÁVEL LEGAL
Pessoa Jurídica (e-CNPJ ou e-PJ)	31499939000176	M K R COMERCIO DE EQUIPAMENTOS EIRELI:31499939000176	1472943153018312884	14/09/2022 a 14/09/2023	Sim
Contabilista	11165238845	ADRIANO MARCOS CAMPOS DE PAULA:11165238845	8163633824947594549	02/05/2023 a 02/05/2024	Não
Contador/Contabilista Responsável Pelo Termo de Verificação para Fins de Substituição da ECD	27225097849	ELIZEU DE AZEVEDO:27225097849	8894846345636361679	06/09/2022 a 06/09/2023	-

NÚMERO DO RECIBO:

F2.6D.36.92.45.16.B4.54.F1.A7.C0.68.
E6.39.50.4E.CC.B9.22.E8-0

Escrituração recebida via Internet
pelo Agente Receptor SERPRO
em 17/07/2023 às 14:57:19

82.11.7F.24.5E.6D.55.56
03.AD.39.08.BB.7D.18.A3

TERMOS DE ABERTURA E ENCERRAMENTO



Entidade:	M.K.R. COMERCIO DE EQUIPAMENTOS EIRELI		
Período da Escrituração:	01/01/2022 a 31/12/2022	CNPJ:	31.499.939/0001-76
Número de Ordem do Livro:	5		

TERMO DE ABERTURA

Nome Empresarial	M.K.R. COMERCIO DE EQUIPAMENTOS EIRELI
NIRE	35602258561
CNPJ	31.499.939/0001-76
Número de Ordem	5
Natureza do Livro	DIARIO GERAL
Município	ARACATUBA
Data do arquivamento dos atos constitutivos	01/01/2022
Data de arquivamento do ato de conversão de sociedade simples em sociedade empresária	31/12/2022
Data de encerramento do exercício social	31/12/2022
Quantidade total de linhas do arquivo digital	24315

TERMO DE ENCERRAMENTO

Nome Empresarial	M.K.R. COMERCIO DE EQUIPAMENTOS EIRELI
Natureza do Livro	DIARIO GERAL
Número de ordem	5
Quantidade total de linhas do arquivo digital	24315
Data de inicio	01/01/2022
Data de término	31/12/2022

Este documento é parte integrante de escrituração cuja autenticação se comprova pelo recibo de número 1E.EA.D5.B5.42.F6.80.B2.FB.A2.BF.BB.5C.CA.27.5A.9B.E5.FB.B4-2, nos termos do Decreto nº 8.683/2016.

Este relatório foi gerado pelo Sistema Público de Escrituração Digital – Sped

BALANÇO PATRIMONIAL



Entidade:	M.K.R. COMERCIO DE EQUIPAMENTOS EIRELI		
Período da Escrituração:	01/01/2022 a 31/12/2022	CNPJ:	31.499.939/0001-76
Número de Ordem do Livro:	5		
Período Selecionado:	01 de Janeiro de 2022 a 31 de Março de 2022		

Descrição	Nota	Saldo Inicial	Saldo Final
ATIVO		R\$ 4.564.745,17	R\$ 6.477.660,96
CIRCULANTE		R\$ 4.564.745,17	R\$ 6.377.660,96
DISPONIVEL		R\$ 2.378.517,12	R\$ 3.167.578,15
CAIXA		R\$ 178.177,10	R\$ 178.177,10
CAIXA GERAL		R\$ 178.177,10	R\$ 178.177,10
BANCO C/ MOVIMENTO		R\$ 399.631,06	R\$ 788.692,09
BANCO DO BRASIL S/A		R\$ 399.631,06	R\$ 788.692,09
APLICACOES FINANCEIRAS		R\$ 1.800.708,96	R\$ 2.200.708,96
BANCO DO BRASIL S/A		R\$ 708,96	R\$ 708,96
APLICACAO FINANCEIRA EM FUNDO DE INVESTIMENTO EM ACOES REALIZAVEL A CURTO PRAZO		R\$ 1.800.000,00	R\$ 2.200.000,00
CLIENTES		R\$ 2.185.910,75	R\$ 3.209.765,51
DUPLICATAS A RECEBER		R\$ 1.697.522,42	R\$ 2.634.001,58
(-) ESTOQUE		R\$ (0,00)	R\$ (0,00)
ADIANTAMENTO A FORNECEDORES		R\$ 466.856,31	R\$ 380.212,10
ADIANTAMENTO A FORNECEDORES GERAIS		R\$ 466.856,31	R\$ 380.212,10
(-) ADIANTAMENTO A TERCEIROS		R\$ (0,00)	R\$ 164.584,50
(-) ADIANTAMENTO A SOCIOS		R\$ (0,00)	R\$ 164.584,50
IMPOSTOS A RECUPERAR		R\$ 21.532,02	R\$ 30.967,33
(-) ICMS A RECUPERAR		R\$ (0,00)	R\$ (6,00)
(-) PIS RETIDO		R\$ (0,00)	R\$ 30,00
IRPJ A RECUPERAR		R\$ 4.707,27	R\$ 10.114,32
CSSL RETIDO		R\$ 12.372,71	R\$ 16.376,97
IRRF RETIDO		R\$ 4.452,04	R\$ 4.452,04
OUTROS DIREITOS A CURTO PRAZO		R\$ 317,30	R\$ 317,30
DIREITOS A CURTO PRAZO		R\$ 317,30	R\$ 317,30
SEGURO A APROPRIAR		R\$ 317,30	R\$ 317,30
(-) ATIVO NAO CIRCULANTE		R\$ (0,00)	R\$ 100.000,00
(-) ATIVO REALIZVEL A LONGO PRAZO		R\$ (0,00)	R\$ 100.000,00
(-) CREDITOS A RECEBER DE LONGO PRAZO		R\$ (0,00)	R\$ 100.000,00
(-) ADIANTAMENTO FORNECEDOR		R\$ (0,00)	R\$ 100.000,00

Este documento é parte integrante de escrituração cuja autenticação se comprova pelo recibo de número F2.6D.36.92.45.16.B4.54.F1.A7.C0.68.E6.39.50.4E.CC.B9.22.E8-0, nos termos do Decreto nº 9.555/2018.

Este relatório foi gerado pelo Sistema Público de Escrituração Digital – Sped

BALANÇO PATRIMONIAL

Entidade: M.K.R. COMERCIO DE EQUIPAMENTOS EIRELI
Período da Escrituração: 01/01/2022 a 31/12/2022 **CNPJ:** 31.499.939/0001-76
Número de Ordem do Livro: 5
Período Selecionado: 01 de Janeiro de 2022 a 31 de Março de 2022

Descrição	Nota	Saldo Inicial	Saldo Final
PASSIVO		R\$ 4.564.745,17	R\$ 6.477.660,96
PASSIVO CIRCULANTE		R\$ 641.533,00	R\$ 1.057.876,44
FORNECEDORES		R\$ 392.126,39	R\$ 925.930,75
FORNECEDORES NACIONAIS		R\$ 392.126,39	R\$ 925.930,75
FORNECEDORES GERAIS		R\$ 392.126,39	R\$ 925.930,75
SALRIOS E ENCARGOS SOCIAIS		R\$ 1.320,00	R\$ 3.863,56
SALRIOS E REMUNERACOES A PAGAR		R\$ 979,00	R\$ 4.215,04
PRO LABORE A PAGAR		R\$ 979,00	R\$ 4.215,04
ENCARGOS SOCIAIS		R\$ 341,00	R\$ (351,48)
INSS A RECOLHER		R\$ 341,00	R\$ (351,48)
OBRIGACOES TRIBUTARIAS		R\$ 131.130,58	R\$ 193.651,62
IMPOSTOS E CONTRIBUICOES		R\$ 131.130,58	R\$ 193.651,62
ICMS A RECOLHER		R\$ 36.568,80	R\$ 57.556,46
PIS A RECOLHER		R\$ 5.166,35	R\$ 6.390,11
COFINS A RECOLHER		R\$ 23.843,65	R\$ 29.491,64
IRPJ A RECOLHER		R\$ 40.417,15	R\$ 62.969,75
CSLL A RECOLHER		R\$ 25.134,63	R\$ 37.243,66
(-) OUTRAS OBRIGACOES		R\$ (50,00)	R\$ (50,00)
(-) OUTRAS OBRIGACOES A PAGAR		R\$ (50,00)	R\$ (50,00)
(-) CHEQUES EM COMPENSACAO		R\$ (50,00)	R\$ (50,00)
ADIANTAMENTOS		R\$ 117.006,03	R\$ (65.519,49)
ADIANTAMENTOS		R\$ 117.006,03	R\$ (65.519,49)
ADIANTAMENTOS DE CLIENTES		R\$ 117.006,03	R\$ (65.519,49)
PATRIMONIO LIQUIDO		R\$ 3.923.212,17	R\$ 5.419.784,52
CAPITAL SOCIAL		R\$ 95.400,00	R\$ 95.400,00
CAPITAL INTEGRALIZADO		R\$ 95.400,00	R\$ 95.400,00
QUOTA - WAGNER STANICHESKI		R\$ 95.400,00	R\$ 95.400,00
LUCROS OU PREJUIZOS ACUMULADOS		R\$ 3.827.812,17	R\$ 5.324.384,52
RESERVAS DE LUCROS OU PREJUIZOS		R\$ 3.827.812,17	R\$ 5.324.384,52
RESERVAS DE LUCROS		R\$ 3.827.812,17	R\$ 5.324.384,52
AJUSTES DE EXERCICIOS ANTERIORES		R\$ 0,00	R\$ 0,00

Este documento é parte integrante de escrituração cuja autenticação se comprova pelo recibo de número F2.6D.36.92.45.16.B4.54.F1.A7.C0.68.E6.39.50.4E.CC.B9.22.E8-0, nos termos do Decreto nº 9.555/2018.

Este relatório foi gerado pelo Sistema Público de Escrituração Digital – Sped

BALANÇO PATRIMONIAL



Entidade:	M.K.R. COMERCIO DE EQUIPAMENTOS EIRELI		
Período da Escrituração:	01/01/2022 a 31/12/2022	CNPJ:	31.499.939/0001-76
Número de Ordem do Livro:	5		
Período Selecionado:	01 de Abril de 2022 a 30 de Junho de 2022		

Descrição	Nota	Saldo Inicial	Saldo Final
ATIVO		R\$ 6.477.660,96	R\$ 7.625.731,50
CIRCULANTE		R\$ 6.377.660,96	R\$ 7.525.731,50
DISPONIVEL		R\$ 3.167.578,15	R\$ 4.246.469,88
CAIXA		R\$ 178.177,10	R\$ 178.177,10
CAIXA GERAL		R\$ 178.177,10	R\$ 178.177,10
BANCO C/ MOVIMENTO		R\$ 788.692,09	R\$ 567.583,82
BANCO DO BRASIL S/A		R\$ 788.692,09	R\$ 567.583,82
APLICACOES FINANCEIRAS		R\$ 2.200.708,96	R\$ 3.500.708,96
BANCO DO BRASIL S/A		R\$ 708,96	R\$ 708,96
APLICACAO FINANCEIRA EM FUNDO DE INVESTIMENTO EM ACOES REALIZAVEL A CURTO PRAZO		R\$ 2.200.000,00	R\$ 3.500.000,00
CLIENTES		R\$ 3.209.765,51	R\$ 3.278.944,32
DUPLICATAS A RECEBER		R\$ 2.634.001,58	R\$ 2.015.518,73
(-) ESTOQUE		R\$ (0,00)	R\$ 184.702,44
(-) PRODUTOS PARA VENDA		R\$ (0,00)	R\$ 184.702,44
(-) MERCADORIAS DE TERCEIROS		R\$ (0,00)	R\$ (0,00)
(-) MERC.P/ CONserto E MANUTENCAO		R\$ (0,00)	R\$ (1.190,00)
(-) MERC. P/ CONserto - REDUTORA		R\$ (0,00)	R\$ 1.190,00
ADIANTAMENTO A FORNECEDORES		R\$ 380.212,10	R\$ 618.489,34
ADIANTAMENTO A FORNECEDORES GERAIS		R\$ 380.212,10	R\$ 618.489,34
ADIANTAMENTO A TERCEIROS		R\$ 164.584,50	R\$ 372.345,58
ADIANTAMENTO A SOCIOS		R\$ 164.584,50	R\$ 372.345,58
IMPOSTOS A RECUPERAR		R\$ 30.967,33	R\$ 87.888,23
(-) ICMS A RECUPERAR		R\$ (6,00)	R\$ 34.502,77
PIS RETIDO		R\$ 30,00	R\$ 1.901,56
(-) COFINS RETIDO		R\$ (0,00)	R\$ 8.776,48
IRPJ A RECUPERAR		R\$ 10.114,32	R\$ 17.278,85
CSLL RETIDO		R\$ 16.376,97	R\$ 20.976,53
IRRF RETIDO		R\$ 4.452,04	R\$ 4.452,04
OUTROS DIREITOS A CURTO PRAZO		R\$ 317,30	R\$ 317,30
DIREITOS A CURTO PRAZO		R\$ 317,30	R\$ 317,30

Este documento é parte integrante de escrituração cuja autenticação se comprova pelo recibo de número F2.6D.36.92.45.16.B4.54.F1.A7.C0.68.E6.39.50.4E.CC.B9.22.E8-0, nos termos do Decreto nº 9.555/2018.

Este relatório foi gerado pelo Sistema Público de Escrituração Digital – Sped

BALANÇO PATRIMONIAL

Entidade:	M.K.R. COMERCIO DE EQUIPAMENTOS EIRELI		
Período da Escrituração:	01/01/2022 a 31/12/2022	CNPJ:	31.499.939/0001-76
Número de Ordem do Livro:	5		
Período Selecionado:	01 de Abril de 2022 a 30 de Junho de 2022		

Descrição	Nota	Saldo Inicial	Saldo Final
SEGURO A APROPRIAR		R\$ 317,30	R\$ 317,30
ATIVO NAO CIRCULANTE		R\$ 100.000,00	R\$ 100.000,00
ATIVO REALIZVEL A LONGO PRAZO		R\$ 100.000,00	R\$ 100.000,00
CREDITOS A RECEBER DE LONGO PRAZO		R\$ 100.000,00	R\$ 100.000,00
ADIANTAMENTO FORNECEDOR		R\$ 100.000,00	R\$ 100.000,00
PASSIVO		R\$ 6.477.660,96	R\$ 7.625.731,50
PASSIVO CIRCULANTE		R\$ 1.057.876,44	R\$ 742.222,49
FORNECEDORES		R\$ 925.930,75	R\$ 694.840,52
FORNECEDORES NACIONAIS		R\$ 925.930,75	R\$ 694.840,52
FORNECEDORES GERAIS		R\$ 925.930,75	R\$ 694.840,52
SALRIOS E ENCARGOS SOCIAIS		R\$ 3.863,56	R\$ 6.372,40
SALRIOS E REMUNERACOES A PAGAR		R\$ 4.215,04	R\$ 7.451,08
PRO LABORE A PAGAR		R\$ 4.215,04	R\$ 7.451,08
(-) ENCARGOS SOCIAIS		R\$ (351,48)	R\$ (1.078,68)
(-) INSS A RECOLHER		R\$ (351,48)	R\$ (1.078,68)
OBRIGACOES TRIBUTARIAS		R\$ 193.651,62	R\$ 108.259,06
IMPOSTOS E CONTRIBUICOES		R\$ 193.651,62	R\$ 108.259,06
ICMS A RECOLHER		R\$ 57.556,46	R\$ 30.798,59
PIS A RECOLHER		R\$ 6.390,11	R\$ 4.872,21
COFINS A RECOLHER		R\$ 29.491,64	R\$ 9.139,73
IRPJ A RECOLHER		R\$ 62.969,75	R\$ 39.096,45
CSLL A RECOLHER		R\$ 37.243,66	R\$ 24.352,08
(-) OUTRAS OBRIGACOES		R\$ (50,00)	R\$ (50,00)
(-) OUTRAS OBRIGACOES A PAGAR		R\$ (50,00)	R\$ (50,00)
(-) CHEQUES EM COMPENSACAO		R\$ (50,00)	R\$ (50,00)
(-) ADIANTAMENTOS		R\$ (65.519,49)	R\$ (67.199,49)
(-) ADIANTAMENTOS		R\$ (65.519,49)	R\$ (67.199,49)
(-) ADIANTAMENTOS DE CLIENTES		R\$ (65.519,49)	R\$ (67.199,49)
PATRIMONIO LIQUIDO		R\$ 5.419.784,52	R\$ 6.883.509,01
CAPITAL SOCIAL		R\$ 95.400,00	R\$ 95.400,00
CAPITAL INTEGRALIZADO		R\$ 95.400,00	R\$ 95.400,00

Este documento é parte integrante de escrituração cuja autenticação se comprova pelo recibo de número F2.6D.36.92.45.16.B4.54.F1.A7.C0.68.E6.39.50.4E.CC.B9.22.E8-0, nos termos do Decreto nº 9.555/2018.

Este relatório foi gerado pelo Sistema Público de Escrituração Digital – Sped

BALANÇO PATRIMONIAL

Entidade: M.K.R. COMERCIO DE EQUIPAMENTOS EIRELI
Período da Escrituração: 01/01/2022 a 31/12/2022 CNPJ: 31.499.939/0001-76
Número de Ordem do Livro: 5
Período Selecionado: 01 de Abril de 2022 a 30 de Junho de 2022

Descrição	Nota	Saldo Inicial	Saldo Final
QUOTA - WAGNER STANICHESKI		R\$ 95.400,00	R\$ 95.400,00
LUCROS OU PREJUÍZOS ACUMULADOS		R\$ 5.324.384,52	R\$ 6.788.109,01
RESERVAS DE LUCROS OU PREJUÍZOS		R\$ 5.324.384,52	R\$ 6.788.109,01
RESERVAS DE LUCROS		R\$ 5.324.384,52	R\$ 6.788.109,01

Este documento é parte integrante de escrituração cuja autenticação se comprova pelo recibo de número F2.6D.36.92.45.16.B4.54.F1.A7.C0.68.E6.39.50.4E.CC.B9.22.E8-0, nos termos do Decreto nº 9.555/2018.

Este relatório foi gerado pelo Sistema Público de Escrituração Digital – Sped

BALANÇO PATRIMONIAL



Entidade:	M.K.R. COMERCIO DE EQUIPAMENTOS EIRELI		
Período da Escrituração:	01/01/2022 a 31/12/2022	CNPJ:	31.499.939/0001-76
Número de Ordem do Livro:	5		
Período Selecionado:	01 de Julho de 2022 a 30 de Setembro de 2022		

Descrição	Nota	Saldo Inicial	Saldo Final
ATIVO		R\$ 7.625.731,50	R\$ 10.719.600,95
CIRCULANTE		R\$ 7.525.731,50	R\$ 10.619.600,95
DISPONIVEL		R\$ 4.246.469,88	R\$ 4.329.275,88
CAIXA		R\$ 178.177,10	R\$ 177.677,10
CAIXA GERAL		R\$ 178.177,10	R\$ 177.677,10
BANCO C/ MOVIMENTO		R\$ 567.583,82	R\$ 650.889,82
BANCO DO BRASIL S/A		R\$ 567.583,82	R\$ 650.889,82
APLICACOES FINANCEIRAS		R\$ 3.500.708,96	R\$ 3.500.708,96
BANCO DO BRASIL S/A		R\$ 708,96	R\$ 708,96
APLICACAO FINANCEIRA EM FUNDO DE INVESTIMENTO EM ACOES REALIZAVEL A CURTO PRAZO		R\$ 3.500.000,00	R\$ 3.500.000,00
CLIENTES		R\$ 2.015.518,73	R\$ 3.461.487,42
DUPLICATAS A RECEBER		R\$ 2.015.518,73	R\$ 3.461.487,42
ESTOQUE		R\$ 184.702,44	R\$ 1.400.925,91
PRODUTOS PARA VENDA		R\$ 184.702,44	R\$ 1.400.925,91
(-) MERCADORIAS DE TERCEIROS		R\$ (0,00)	R\$ (0,00)
(-) MERC.P/ CONserto E MANUTENCAO		R\$ (1.190,00)	R\$ (1.190,00)
MERC. P/ CONserto - REDUTORA		R\$ 1.190,00	R\$ 1.190,00
ADIANTAMENTO A FORNECEDORES		R\$ 618.489,34	R\$ 619.891,08
ADIANTAMENTO A FORNECEDORES GERAIS		R\$ 618.489,34	R\$ 619.891,08
ADIANTAMENTO A TERCEIROS		R\$ 372.345,58	R\$ 492.582,52
ADIANTAMENTO A SOCIOS		R\$ 372.345,58	R\$ 492.582,52
IMPOSTOS A RECUPERAR		R\$ 87.888,23	R\$ 315.120,84
ICMS A RECUPERAR		R\$ 34.502,77	R\$ 229.935,39
PIS RETIDO		R\$ 1.901,56	R\$ 6.092,92
COFINS RETIDO		R\$ 8.776,48	R\$ 28.076,58
IRPJ A RECUPERAR		R\$ 17.278,85	R\$ 22.050,90
CSLL RETIDO		R\$ 20.976,53	R\$ 24.513,01
IRRF RETIDO		R\$ 4.452,04	R\$ 4.452,04
OUTROS DIREITOS A CURTO PRAZO		R\$ 317,30	R\$ 317,30
DIREITOS A CURTO PRAZO		R\$ 317,30	R\$ 317,30

Este documento é parte integrante de escrituração cuja autenticação se comprova pelo recibo de número F2.6D.36.92.45.16.B4.54.F1.A7.C0.68.E6.39.50.4E.CC.B9.22.E8-0, nos termos do Decreto nº 9.555/2018.

Este relatório foi gerado pelo Sistema Público de Escrituração Digital – Sped

BALANÇO PATRIMONIAL

Entidade:	M.K.R. COMERCIO DE EQUIPAMENTOS EIRELI		
Período da Escrituração:	01/01/2022 a 31/12/2022	CNPJ:	31.499.939/0001-76
Número de Ordem do Livro:	5		
Período Selecionado:	01 de Julho de 2022 a 30 de Setembro de 2022		

Descrição	Nota	Saldo Inicial	Saldo Final
SEGURO A APROPRIAR		R\$ 317,30	R\$ 317,30
ATIVO NAO CIRCULANTE		R\$ 100.000,00	R\$ 100.000,00
ATIVO REALIZVEL A LONGO PRAZO		R\$ 100.000,00	R\$ 100.000,00
CREDITOS A RECEBER DE LONGO PRAZO		R\$ 100.000,00	R\$ 100.000,00
ADIANTAMENTO FORNECEDOR		R\$ 100.000,00	R\$ 100.000,00
PASSIVO		R\$ 7.625.731,50	R\$ 10.719.600,95
PASSIVO CIRCULANTE		R\$ 742.222,49	R\$ 840.760,56
FORNECEDORES		R\$ 694.840,52	R\$ 830.891,41
FORNECEDORES NACIONAIS		R\$ 694.840,52	R\$ 830.891,41
FORNECEDORES GERAIS		R\$ 694.840,52	R\$ 830.891,41
SALRIOS E ENCARGOS SOCIAIS		R\$ 6.372,40	R\$ 8.881,24
SALRIOS E REMUNERACOES A PAGAR		R\$ 7.451,08	R\$ 10.687,12
PRO LABORE A PAGAR		R\$ 7.451,08	R\$ 10.687,12
(-) ENCARGOS SOCIAIS		R\$ (1.078,68)	R\$ (1.805,88)
(-) INSS A RECOLHER		R\$ (1.078,68)	R\$ (1.805,88)
OBRIGACOES TRIBUTARIAS		R\$ 108.259,06	R\$ 66.583,06
IMPOSTOS E CONTRIBUICOES		R\$ 108.259,06	R\$ 66.583,06
ICMS A RECOLHER		R\$ 30.798,59	R\$ 7.920,25
PIS A RECOLHER		R\$ 4.872,21	R\$ 8.125,15
COFINS A RECOLHER		R\$ 9.139,73	R\$ (54.180,65)
IRPJ A RECOLHER		R\$ 39.096,45	R\$ 66.234,83
CSLL A RECOLHER		R\$ 24.352,08	R\$ 38.483,48
(-) OUTRAS OBRIGACOES		R\$ (50,00)	R\$ 18.605,34
(-) OUTRAS OBRIGACOES A PAGAR		R\$ (50,00)	R\$ 18.605,34
(-) CHEQUES EM COMPENSACAO		R\$ (50,00)	R\$ 18.605,34
(-) ADIANTAMENTOS		R\$ (67.199,49)	R\$ (84.200,49)
(-) ADIANTAMENTOS		R\$ (67.199,49)	R\$ (84.200,49)
(-) ADIANTAMENTOS DE CLIENTES		R\$ (67.199,49)	R\$ (84.200,49)
PATRIMONIO LIQUIDO		R\$ 6.883.509,01	R\$ 9.878.840,39
CAPITAL SOCIAL		R\$ 95.400,00	R\$ 95.400,00
CAPITAL INTEGRALIZADO		R\$ 95.400,00	R\$ 95.400,00

Este documento é parte integrante de escrituração cuja autenticação se comprova pelo recibo de número F2.6D.36.92.45.16.B4.54.F1.A7.C0.68.E6.39.50.4E.CC.B9.22.E8-0, nos termos do Decreto nº 9.555/2018.

Este relatório foi gerado pelo Sistema Público de Escrituração Digital – Sped

BALANÇO PATRIMONIAL

Entidade: M.K.R. COMERCIO DE EQUIPAMENTOS EIRELI
Período da Escrituração: 01/01/2022 a 31/12/2022 CNPJ: 31.499.939/0001-76
Número de Ordem do Livro: 5
Período Selecionado: 01 de Julho de 2022 a 30 de Setembro de 2022

Descrição	Nota	Saldo Inicial	Saldo Final
QUOTA - WAGNER STANICHESKI		R\$ 95.400,00	R\$ 95.400,00
LUCROS OU PREJUÍZOS ACUMULADOS		R\$ 6.788.109,01	R\$ 9.783.440,39
RESERVAS DE LUCROS OU PREJUÍZOS		R\$ 6.788.109,01	R\$ 9.783.440,39
RESERVAS DE LUCROS		R\$ 6.788.109,01	R\$ 9.783.440,39

Este documento é parte integrante de escrituração cuja autenticação se comprova pelo recibo de número F2.6D.36.92.45.16.B4.54.F1.A7.C0.68.E6.39.50.4E.CC.B9.22.E8-0, nos termos do Decreto nº 9.555/2018.

Este relatório foi gerado pelo Sistema Público de Escrituração Digital – Sped

BALANÇO PATRIMONIAL



Entidade: M.K.R. COMERCIO DE EQUIPAMENTOS EIRELI
 Período da Escrituração: 01/01/2022 a 31/12/2022 CNPJ: 31.499.939/0001-76
 Número de Ordem do Livro: 5
 Período Selecionado: 01 de Outubro de 2022 a 31 de Dezembro de 2022

Descrição	Nota	Saldo Inicial	Saldo Final
ATIVO		R\$ 10.719.600,95	R\$ 10.569.171,04
CIRCULANTE		R\$ 10.619.600,95	R\$ 10.469.171,04
DISPONIVEL		R\$ 4.329.275,88	R\$ 5.176.915,50
CAIXA		R\$ 177.677,10	R\$ 177.677,10
CAIXA GERAL		R\$ 177.677,10	R\$ 177.677,10
BANCO C/ MOVIMENTO		R\$ 650.889,82	R\$ 1.498.529,44
BANCO DO BRASIL S/A		R\$ 650.889,82	R\$ 1.498.529,44
APLICACOES FINANCEIRAS		R\$ 3.500.708,96	R\$ 3.500.708,96
BANCO DO BRASIL S/A		R\$ 708,96	R\$ 708,96
APLICACAO FINANCEIRA EM FUNDO DE INVESTIMENTO EM ACOES REALIZAVEL A CURTO PRAZO		R\$ 3.500.000,00	R\$ 3.500.000,00
CLIENTES		R\$ 3.461.487,42	R\$ 2.208.168,78
DUPLICATAS A RECEBER		R\$ 3.461.487,42	R\$ 2.208.168,78
ESTOQUE		R\$ 1.400.925,91	R\$ 1.645.016,96
PRODUTOS PARA VENDA		R\$ 1.400.925,91	R\$ 1.645.016,96
(-) MERCADORIAS DE TERCEIROS		R\$ (0,00)	R\$ (0,00)
(-) MERC.P/ CONserto E MANUTENCAO		R\$ (1.190,00)	R\$ (1.190,00)
MERC. P/ CONserto - REDUTORA		R\$ 1.190,00	R\$ 1.190,00
ADIANTAMENTO A FORNECEDORES		R\$ 619.891,08	R\$ 478.525,94
ADIANTAMENTO A FORNECEDORES GERAIS		R\$ 619.891,08	R\$ 478.525,94
ADIANTAMENTO A TERCEIROS		R\$ 492.582,52	R\$ 594.321,73
ADIANTAMENTO A SOCIOS		R\$ 492.582,52	R\$ 594.321,73
IMPOSTOS A RECUPERAR		R\$ 315.120,84	R\$ 365.904,83
ICMS A RECUPERAR		R\$ 229.935,39	R\$ 271.706,72
PIS RETIDO		R\$ 6.092,92	R\$ 7.697,80
COFINS RETIDO		R\$ 28.076,58	R\$ 35.484,36
IRPJ A RECUPERAR		R\$ 22.050,90	R\$ 22.050,90
CSLL RETIDO		R\$ 24.513,01	R\$ 24.513,01
IRRF RETIDO		R\$ 4.452,04	R\$ 4.452,04
OUTROS DIREITOS A CURTO PRAZO		R\$ 317,30	R\$ 317,30
DIREITOS A CURTO PRAZO		R\$ 317,30	R\$ 317,30

Este documento é parte integrante de escrituração cuja autenticação se comprova pelo recibo de número F2.6D.36.92.45.16.B4.54.F1.A7.C0.68.E6.39.50.4E.CC.B9.22.E8-0, nos termos do Decreto nº 9.555/2018.

Este relatório foi gerado pelo Sistema Público de Escrituração Digital – Sped

BALANÇO PATRIMONIAL

Entidade:	M.K.R. COMERCIO DE EQUIPAMENTOS EIRELI		
Período da Escrituração:	01/01/2022 a 31/12/2022	CNPJ:	31.499.939/0001-76
Número de Ordem do Livro:	5		
Período Selecionado:	01 de Outubro de 2022 a 31 de Dezembro de 2022		

Descrição	Nota	Saldo Inicial	Saldo Final
SEGURO A APROPRIAR		R\$ 317,30	R\$ 317,30
ATIVO NAO CIRCULANTE		R\$ 100.000,00	R\$ 100.000,00
ATIVO REALIZVEL A LONGO PRAZO		R\$ 100.000,00	R\$ 100.000,00
CREDITOS A RECEBER DE LONGO PRAZO		R\$ 100.000,00	R\$ 100.000,00
ADIANTAMENTO FORNECEDOR		R\$ 100.000,00	R\$ 100.000,00
PASSIVO		R\$ 10.719.600,95	R\$ 10.569.171,04
PASSIVO CIRCULANTE		R\$ 840.760,56	R\$ (604.879,42)
FORNECEDORES		R\$ 830.891,41	R\$ (511.128,26)
FORNECEDORES NACIONAIS		R\$ 830.891,41	R\$ (511.128,26)
FORNECEDORES GERAIS		R\$ 830.891,41	R\$ (511.128,26)
SALRIOS E ENCARGOS SOCIAIS		R\$ 8.881,24	R\$ 11.390,08
SALRIOS E REMUNERACOES A PAGAR		R\$ 10.687,12	R\$ 13.923,16
PRO LABORE A PAGAR		R\$ 10.687,12	R\$ 13.923,16
(-) ENCARGOS SOCIAIS		R\$ (1.805,88)	R\$ (2.533,08)
(-) INSS A RECOLHER		R\$ (1.805,88)	R\$ (2.533,08)
OBRIGACOES TRIBUTARIAS		R\$ 66.583,06	R\$ (71.715,59)
IMPOSTOS E CONTRIBUICOES		R\$ 66.583,06	R\$ (71.715,59)
ICMS A RECOLHER		R\$ 7.920,25	R\$ (14.973,97)
PIS A RECOLHER		R\$ 8.125,15	R\$ 6.459,07
(-) COFINS A RECOLHER		R\$ (54.180,65)	R\$ (101.247,96)
IRPJ A RECOLHER		R\$ 66.234,83	R\$ 22.851,85
CSLL A RECOLHER		R\$ 38.483,48	R\$ 15.195,42
OUTRAS OBRIGACOES		R\$ 18.605,34	R\$ 26.773,84
OUTRAS OBRIGACOES A PAGAR		R\$ 18.605,34	R\$ 26.773,84
CHEQUES EM COMPENSACAO		R\$ 18.605,34	R\$ 26.773,84
(-) ADIANTAMENTOS		R\$ (84.200,49)	R\$ (60.199,49)
(-) ADIANTAMENTOS		R\$ (84.200,49)	R\$ (60.199,49)
(-) ADIANTAMENTOS DE CLIENTES		R\$ (84.200,49)	R\$ (60.199,49)
PATRIMONIO LIQUIDO		R\$ 9.878.840,39	R\$ 11.174.050,46
CAPITAL SOCIAL		R\$ 95.400,00	R\$ 95.400,00
CAPITAL INTEGRALIZADO		R\$ 95.400,00	R\$ 95.400,00

Este documento é parte integrante de escrituração cuja autenticação se comprova pelo recibo de número F2.6D.36.92.45.16.B4.54.F1.A7.C0.68.E6.39.50.4E.CC.B9.22.E8-0, nos termos do Decreto nº 9.555/2018.

Este relatório foi gerado pelo Sistema Público de Escrituração Digital – Sped

BALANÇO PATRIMONIAL

Entidade: M.K.R. COMERCIO DE EQUIPAMENTOS EIRELI
Período da Escrituração: 01/01/2022 a 31/12/2022 CNPJ: 31.499.939/0001-76
Número de Ordem do Livro: 5
Período Selecionado: 01 de Outubro de 2022 a 31 de Dezembro de 2022

Descrição	Nota	Saldo Inicial	Saldo Final
QUOTA - WAGNER STANICHESKI		R\$ 95.400,00	R\$ 95.400,00
LUCROS OU PREJUÍZOS ACUMULADOS		R\$ 9.783.440,39	R\$ 11.078.650,46
RESERVAS DE LUCROS OU PREJUÍZOS		R\$ 9.783.440,39	R\$ 11.078.650,46
RESERVAS DE LUCROS		R\$ 9.783.440,39	R\$ 11.078.650,46

Este documento é parte integrante de escrituração cuja autenticação se comprova pelo recibo de número F2.6D.36.92.45.16.B4.54.F1.A7.C0.68.E6.39.50.4E.CC.B9.22.E8-0, nos termos do Decreto nº 9.555/2018.

Este relatório foi gerado pelo Sistema Público de Escrituração Digital – Sped

DEMONSTRAÇÃO DE RESULTADO DO EXERCÍCIO



Entidade:	M.K.R. COMERCIO DE EQUIPAMENTOS EIRELI		
Período da Escrituração:	01/01/2022 a 31/12/2022	CNPJ:	31.499.939/0001-76
Número de Ordem do Livro:	5		
Período Selecionado:	01 de Janeiro de 2022 a 31 de Março de 2022		

Descrição	Nota	Saldo anterior	Saldo atual
RESULTADO LIQUIDO DO PERODO		R\$ 866.655,91	R\$ 1.496.872,35
RESULTADO LIQUIDO DO PERODO ANTES DO IRPJ E DA CSLL - ATIVIDADE GERAL		R\$ 1.826.588,54	R\$ 1.597.085,76
RESULTADO OPERACIONAL		R\$ 1.826.588,54	R\$ 1.597.085,76
RECEITA LIQUIDA		R\$ 3.889.871,11	R\$ 2.987.407,25
RECEITA BRUTA		R\$ 4.587.403,17	R\$ 3.499.080,35
Receita da Revenda de Mercadorias no Mercado Interno		R\$ 4.578.969,84	R\$ 3.499.080,35
(-) DEDUCOES DA RECEITA BRUTA		R\$ (697.532,06)	R\$ (511.673,10)
(-) (-) Vendas Canceladas e Devolucoes de Vendas		R\$ (51.045,00)	R\$ (50.593,00)
(-) (-) ICMS		R\$ (469.013,91)	R\$ (322.790,90)
(-) (-) COFINS Sobre Receita Bruta		R\$ (145.870,21)	R\$ (113.708,51)
(-) (-) PIS/PASEP Sobre Receita Bruta		R\$ (31.602,94)	R\$ (24.580,69)
(-) CUSTO DOS BENS E SERVICOS		R\$ (1.634.872,03)	R\$ (1.134.202,99)
(-) CUSTO DOS BENS E SERVICOS VENDIDOS DAS ATIVIDADES EM GERAL		R\$ (1.634.872,03)	R\$ (1.134.202,99)
(-) (-) Custo das Mercadorias Revendidas		R\$ (1.634.872,03)	R\$ (1.134.202,99)
(-) DESPESAS OPERACIONAIS		R\$ (252.578,30)	R\$ (101.003,01)
(-) DESPESAS OPERACIONAIS DAS ATIVIDADES EM GERAL		R\$ (252.578,30)	R\$ (101.003,01)
(-) (-) Ordenados, Salarios, Gratificacoes e Outras Remuneracoes a Empregados		R\$ (25.032,36)	R\$ (8.761,46)
(-) (-) Outros Gastos com Pessoal		R\$ (13.200,00)	R\$ (3.636,00)
(-) (-) Demais Impostos, Taxas e Contribuicoes, exceto IR e CSLL		R\$ (214.345,94)	R\$ (88.605,55)
(-) OUTRAS DESPESAS OPERACIONAIS		R\$ (175.832,24)	R\$ (155.115,49)
(-) OUTRAS DESPESAS OPERACIONAIS DAS ATIVIDADES EM GERAL		R\$ (175.832,24)	R\$ (155.115,49)
(-) (-) Outras Despesas Financeiras		R\$ (14.963,04)	R\$ (1.050,98)
(-) (-) Outras Despesas Operacionais		R\$ (160.869,20)	R\$ (154.064,51)
(-) IRPJ E CSLL		R\$ (65.551,78)	R\$ (100.213,41)
(-) IRPJ E CSLL		R\$ (65.551,78)	R\$ (100.213,41)
(-) CSLL		R\$ (25.134,63)	R\$ (37.243,66)
(-) IRPJ		R\$ (40.417,15)	R\$ (62.969,75)

Este documento é parte integrante de escrituração cuja autenticação se comprova pelo recibo de número F2.6D.36.92.45.16.B4.54.F1.A7.C0.68.E6.39.50.4E.CC.B9.22.E8-0, nos termos do Decreto nº 9.555/2018.

Este relatório foi gerado pelo Sistema Público de Escrituração Digital – Sped

DEMONSTRAÇÃO DE RESULTADO DO EXERCÍCIO



Entidade:	M.K.R. COMERCIO DE EQUIPAMENTOS EIRELI		
Período da Escrituração:	01/01/2022 a 31/12/2022	CNPJ:	31.499.939/0001-76
Número de Ordem do Livro:	5		
Período Selecionado:	01 de Abril de 2022 a 30 de Junho de 2022		

Descrição	Nota	Saldo anterior	Saldo atual
RESULTADO LQUIDO DO PERODO		R\$ 1.496.872,35	R\$ 1.463.724,49
RESULTADO LQUIDO DO PERODO ANTES DO IRPJ E DA CSLL - ATIVIDADE GERAL		R\$ 1.597.085,76	R\$ 1.527.173,02
RESULTADO OPERACIONAL		R\$ 1.597.085,76	R\$ 1.527.173,02
RECEITA LIQUIDA		R\$ 2.987.407,25	R\$ 2.541.662,78
RECEITA BRUTA		R\$ 3.499.080,35	R\$ 3.227.427,22
Receita da Revenda de Mercadorias no Mercado Interno		R\$ 3.499.080,35	R\$ 3.227.427,22
(-) DEDUCOES DA RECEITA BRUTA		R\$ (511.673,10)	R\$ (685.764,44)
(-) (-) Vendas Canceladas e Devolucoes de Vendas		R\$ (50.593,00)	R\$ (344.256,80)
(-) (-) ICMS		R\$ (322.790,90)	R\$ (227.753,05)
(-) (-) COFINS Sobre Receita Bruta		R\$ (113.708,51)	R\$ (91.123,60)
(-) (-) PIS/PASEP Sobre Receita Bruta		R\$ (24.580,69)	R\$ (22.630,99)
(-) CUSTO DOS BENS E SERVICOS		R\$ (1.134.202,99)	R\$ (720.380,51)
(-) CUSTO DOS BENS E SERVICOS VENDIDOS DAS ATIVIDADES EM GERAL		R\$ (1.134.202,99)	R\$ (720.380,51)
(-) (-) Custo das Mercadorias Revendidas		R\$ (1.134.202,99)	R\$ (720.380,51)
(-) DESPESAS OPERACIONAIS		R\$ (101.003,01)	R\$ (137.002,97)
(-) DESPESAS OPERACIONAIS DAS ATIVIDADES EM GERAL		R\$ (101.003,01)	R\$ (137.002,97)
(-) (-) Ordenados, Salarios, Gratificacoes e Outras Remuneracoes a Empregados		R\$ (8.761,46)	R\$ (14.052,29)
(-) (-) Outros Gastos com Pessoal		R\$ (3.636,00)	R\$ (3.636,00)
(-) (-) Demais Impostos, Taxas e Contribuicoes, exceto IR e CSLL		R\$ (88.605,55)	R\$ (119.314,68)
(-) OUTRAS DESPESAS OPERACIONAIS		R\$ (155.115,49)	R\$ (161.199,05)
(-) OUTRAS DESPESAS OPERACIONAIS DAS ATIVIDADES EM GERAL		R\$ (155.115,49)	R\$ (161.199,05)
(-) (-) Outras Despesas Financeiras		R\$ (1.050,98)	R\$ (21.548,16)
(-) (-) Outras Despesas Operacionais		R\$ (154.064,51)	R\$ (139.650,89)
OUTRAS RECEITAS OPERACIONAIS		R\$ 0,00	R\$ 4.092,77
OUTRAS RECEITAS OPERACIONAIS DA ATIVIDADE GERAL		R\$ 0,00	R\$ 4.092,77
Outras Receitas financeiras		R\$ 0,00	R\$ 4.092,77
(-) IRPJ E CSLL		R\$ (100.213,41)	R\$ (63.448,53)
(-) IRPJ E CSLL		R\$ (100.213,41)	R\$ (63.448,53)
(-) CSLL		R\$ (37.243,66)	R\$ (24.352,08)
(-) IRPJ		R\$ (62.969,75)	R\$ (39.096,45)

Este documento é parte integrante de escrituração cuja autenticação se comprova pelo recibo de número F2.6D.36.92.45.16.B4.54.F1.A7.C0.68.E6.39.50.4E.CC.B9.22.E8-0, nos termos do Decreto nº 9.555/2018.

Este relatório foi gerado pelo Sistema Público de Escrituração Digital – Sped

DEMONSTRAÇÃO DE RESULTADO DO EXERCÍCIO



Entidade:	M.K.R. COMERCIO DE EQUIPAMENTOS EIRELI		
Período da Escrituração:	01/01/2022 a 31/12/2022	CNPJ:	31.499.939/0001-76
Número de Ordem do Livro:	5		
Período Selecionado:	01 de Julho de 2022 a 30 de Setembro de 2022		

Descrição	Nota	Saldo anterior	Saldo atual
RESULTADO LIQUIDO DO PERODO		R\$ 1.463.724,49	R\$ 2.995.331,38
RESULTADO LIQUIDO DO PERODO ANTES DO IRPJ E DA CSLL - ATIVIDADE GERAL		R\$ 1.527.173,02	R\$ 3.100.049,69
RESULTADO OPERACIONAL		R\$ 1.527.173,02	R\$ 3.100.049,69
RECEITA LIQUIDA		R\$ 2.541.662,78	R\$ 3.480.629,68
RECEITA BRUTA		R\$ 3.227.427,22	R\$ 3.634.597,25
Receita da Revenda de Mercadorias no Mercado Interno		R\$ 3.227.427,22	R\$ 3.634.597,25
(-) DEDUCOES DA RECEITA BRUTA		R\$ (685.764,44)	R\$ (153.967,57)
(-) (-) Vendas Canceladas e Devolucoes de Vendas		R\$ (344.256,80)	R\$ (22.856,00)
(-) (-) ICMS		R\$ (227.753,05)	R\$ (78.741,38)
(-) (-) COFINS Sobre Receita Bruta		R\$ (91.123,60)	R\$ (29.093,76)
(-) (-) PIS/PASEP Sobre Receita Bruta		R\$ (22.630,99)	R\$ (23.276,43)
(-) DESPESAS OPERACIONAIS		R\$ (137.002,97)	R\$ (237.152,81)
(-) DESPESAS OPERACIONAIS DAS ATIVIDADES EM GERAL		R\$ (137.002,97)	R\$ (237.152,81)
(-) (-) Ordenados, Salarios, Gratificacoes e Outras Remuneracoes a Empregados		R\$ (14.052,29)	R\$ (5.751,67)
(-) (-) Outros Gastos com Pessoal		R\$ (3.636,00)	R\$ (3.636,00)
(-) (-) Demais Impostos, Taxas e Contribuicoes, exceto IR e CSLL		R\$ (119.314,68)	R\$ (227.765,14)
(-) OUTRAS DESPESAS OPERACIONAIS		R\$ (161.199,05)	R\$ (144.269,08)
(-) OUTRAS DESPESAS OPERACIONAIS DAS ATIVIDADES EM GERAL		R\$ (161.199,05)	R\$ (144.269,08)
(-) (-) Outras Despesas Financeiras		R\$ (21.548,16)	R\$ (3.115,12)
(-) (-) Outras Despesas Operacionais		R\$ (139.650,89)	R\$ (141.153,96)
OUTRAS RECEITAS OPERACIONAIS		R\$ 4.092,77	R\$ 841,90
OUTRAS RECEITAS OPERACIONAIS DA ATIVIDADE GERAL		R\$ 4.092,77	R\$ 841,90
Outras Receitas Financeiras		R\$ 4.092,77	R\$ 841,90
(-) IRPJ E CSLL		R\$ (63.448,53)	R\$ (104.718,31)
(-) IRPJ E CSLL		R\$ (63.448,53)	R\$ (104.718,31)
(-) CSLL		R\$ (24.352,08)	R\$ (38.483,48)
(-) IRPJ		R\$ (39.096,45)	R\$ (66.234,83)

Este documento é parte integrante de escrituração cuja autenticação se comprova pelo recibo de número F2.6D.36.92.45.16.B4.54.F1.A7.C0.68.E6.39.50.4E.CC.B9.22.E8-0, nos termos do Decreto nº 9.555/2018.

Este relatório foi gerado pelo Sistema Público de Escrituração Digital – Sped

DEMONSTRAÇÃO DE RESULTADO DO EXERCÍCIO



Entidade:	M.K.R. COMERCIO DE EQUIPAMENTOS EIRELI		
Período da Escrituração:	01/01/2022 a 31/12/2022	CNPJ:	31.499.939/0001-76
Número de Ordem do Livro:	5		
Período Selecionado:	01 de Outubro de 2022 a 31 de Dezembro de 2022		

Descrição	Nota	Saldo anterior	Saldo atual
RESULTADO LIQUIDO DO PERODO		R\$ 2.995.331,38	R\$ 1.295.210,07
RESULTADO LIQUIDO DO PERODO ANTES DO IRPJ E DA CSLL - ATIVIDADE GERAL		R\$ 3.100.049,69	R\$ 1.336.066,14
RESULTADO OPERACIONAL		R\$ 3.100.049,69	R\$ 1.336.066,14
RECEITA LIQUIDA		R\$ 3.480.629,68	R\$ 1.474.771,83
RECEITA BRUTA		R\$ 3.634.597,25	R\$ 1.528.398,00
Receita da Revenda de Mercadorias no Mercado Interno		R\$ 3.634.597,25	R\$ 1.528.398,00
(-) DEDUCOES DA RECEITA BRUTA		R\$ (153.967,57)	R\$ (53.626,17)
(-) (-) Vendas Canceladas e Devolucoes de Vendas		R\$ (22.856,00)	R\$ (7.097,00)
(-) (-) ICMS		R\$ (78.741,38)	R\$ (31.329,38)
(-) (-) COFINS Sobre Receita Bruta		R\$ (29.093,76)	R\$ (5.480,22)
(-) (-) PIS/PASEP Sobre Receita Bruta		R\$ (23.276,43)	R\$ (9.719,57)
(-) DESPESAS OPERACIONAIS		R\$ (237.152,81)	R\$ (100.323,55)
(-) DESPESAS OPERACIONAIS DAS ATIVIDADES EM GERAL		R\$ (237.152,81)	R\$ (100.323,55)
(-) (-) Ordenados, Salarios, Gratificacoes e Outras Remuneracoes a Empregados		R\$ (5.751,67)	R\$ (4.346,65)
(-) (-) Outros Gastos com Pessoal		R\$ (3.636,00)	R\$ (3.636,00)
(-) (-) Demais Impostos, Taxas e Contribuicoes, exceto IR e CSLL		R\$ (227.765,14)	R\$ (92.340,90)
(-) OUTRAS DESPESAS OPERACIONAIS		R\$ (144.269,08)	R\$ (40.812,05)
(-) OUTRAS DESPESAS OPERACIONAIS DAS ATIVIDADES EM GERAL		R\$ (144.269,08)	R\$ (40.812,05)
(-) (-) Outras Despesas Financeiras		R\$ (3.115,12)	R\$ (714,82)
(-) (-) Outras Despesas Operacionais		R\$ (141.153,96)	R\$ (40.097,23)
OUTRAS RECEITAS OPERACIONAIS		R\$ 841,90	R\$ 2.429,91
OUTRAS RECEITAS OPERACIONAIS DA ATIVIDADE GERAL		R\$ 841,90	R\$ 2.429,91
Outras Receitas Financeiras		R\$ 841,90	R\$ 2.429,91
(-) IRPJ E CSLL		R\$ (104.718,31)	R\$ (40.856,07)
(-) IRPJ E CSLL		R\$ (104.718,31)	R\$ (40.856,07)
(-) CSLL		R\$ (38.483,48)	R\$ (16.430,05)
(-) IRPJ		R\$ (66.234,83)	R\$ (24.426,02)

Este documento é parte integrante de escrituração cuja autenticação se comprova pelo recibo de número F2.6D.36.92.45.16.B4.54.F1.A7.C0.68.E6.39.50.4E.CC.B9.22.E8-0, nos termos do Decreto nº 9.555/2018.

Este relatório foi gerado pelo Sistema Público de Escrituração Digital – Sped

DEMONSTRAÇÃO DAS MUTAÇÕES DO PATRIMÔNIO LÍQUIDO



Entidade:	M.K.R. COMERCIO DE EQUIPAMENTOS EIRELI		
Período da Escrituração:	01/01/2022 a 31/12/2022	CNP 31.499.939/0001-76	Número de Ordem do Livro: 5
Período Selecionado:	01 de Janeiro de 2022 a 31 de Março de 2022		

Histórico	Código de Aglutinação das Contas de Patrimônio Líquido	
	RESERVA DE LUCROS (R\$)	
Saldo Inicial em 01.01.2022		3.827.812,17
SALDO INICIAL DE LUCROS ACUMULADOS		3.827.812,17
LUCRO DO EXERCICIO		1.496.872,35
AJUSTE DEVEDOR DE EXERCICIO ANTERIOR		(-)300,00
SOMA DOS RECURSOS		5.324.384,52
SALDO FINAL DE LUCROS ACUMULADOS		5.324.384,52
Saldo Final em 31.03.2022		5.324.384,52
Notas		

Este documento é parte integrante de escrituração cuja autenticação se comprova pelo recibo de número F2.6D.36.92.45.16.B4.54.F1.A7.C0.68.E6.39.50.4E.CC.B9.22.E8-0, nos termos do Decreto nº 9.555/2018.

DEMONSTRAÇÃO DAS MUTAÇÕES DO PATRIMÔNIO LÍQUIDO



Entidade:	M.K.R. COMERCIO DE EQUIPAMENTOS EIRELI		
Período da Escrituração:	01/01/2022 a 31/12/2022	CNP	31.499.939/0001-76
Período Selecionado:	01 de Abril de 2022 a 30 de Junho de 2022		Número de Ordem do Livro: 5

Histórico	Código de Aglutinação das Contas de Patrimônio Líquido	
	RESERVA DE LUCROS (R\$)	
Saldo Inicial em 01.04.2022		5.324.384,52
SALDO INICIAL DE LUCROS ACUMULADOS		3.524.384,52
LUCRO DO EXERCICIO		1.463.724,49
SOMA DOS RECURSOS		6.788.109,01
SALDO FINAL DE LUCROS ACUMULADOS		6.788.109,01
Saldo Final em 30.06.2022		6.788.109,01
Notas		

Este documento é parte integrante de escrituração cuja autenticação se comprova pelo recibo de número F2.6D.36.92.45.16.B4.54.F1.A7.C0.68.E6.39.50.4E.CC.B9.22.E8-0, nos termos do Decreto nº 9.555/2018.

DEMONSTRAÇÃO DAS MUTAÇÕES DO PATRIMÔNIO LÍQUIDO



Entidade:	M.K.R. COMERCIO DE EQUIPAMENTOS EIRELI		
Período da Escrituração:	01/01/2022 a 31/12/2022	CNP	31.499.939/0001-76
Período Selecionado:	01 de Julho de 2022 a 30 de Setembro de 2022		Número de Ordem do Livro: 5

Histórico	Código de Aglutinação das Contas de Patrimônio Líquido	
	RESERVA DE LUCROS (R\$)	
Saldo Inicial em 01.07.2022		6.788.109,01
SALDO INICIAL DE LUCROS ACUMULADOS		6.788.109,01
LUCRO DO EXERCICIO		2.995.331,38
SOMA DOS RECURSOS		9.783.440,39
SALDO FINAL DE LUCROS ACUMULADOS		9.783.440,39
Saldo Final em 30.09.2022		9.783.440,39
Notas		

Este documento é parte integrante de escrituração cuja autenticação se comprova pelo recibo de número F2.6D.36.92.45.16.B4.54.F1.A7.C0.68.E6.39.50.4E.CC.B9.22.E8-0, nos termos do Decreto nº 9.555/2018.

DEMONSTRAÇÃO DAS MUTAÇÕES DO PATRIMÔNIO LÍQUIDO



Entidade:	M.K.R. COMERCIO DE EQUIPAMENTOS EIRELI		
Período da Escrituração:	01/01/2022 a 31/12/2022	CNP	31.499.939/0001-76
Período Selecionado:	01 de Outubro de 2022 a 31 de Dezembro de 2022		Número de Ordem do Livro: 5

Histórico	Código de Aglutinação das Contas de Patrimônio Líquido	
	RESERA DE LUCROS (R\$)	
Saldo Inicial em 01.10.2022		9.783.440,39
SALDO INICIAL DE LUCROS ACUMULADOS		9.783.440,39
LUCRO DO EXERCICIO		1.295.210,07
SOMA DOS RECURSOS		11.078.650,46
SALDO FINAL DE LUCROS ACUMULADOS		11.078.650,46
Saldo Final em 31.12.2022		11.078.650,46
Notas		

Este documento é parte integrante de escrituração cuja autenticação se comprova pelo recibo de número F2.6D.36.92.45.16.B4.54.F1.A7.C0.68.E6.39.50.4E.CC.B9.22.E8-0, nos termos do Decreto nº 9.555/2018.

M.K.R.

M.K.R. Comercio de Equipamentos Ltda

C.N.P.J 31.499.939/0001-76

INDICE DE SITUAÇÃO ECONÔMICO E FINANCEIRO/DEZEMBRO/ 2022

ILG = INDICE DE LIQUIDEZ GERAL	ATIVO CIRCULANTE + REALIZAVEL A LONGO PRAZO PASSIVO CIRCULANTE + PASSIVO NÃO CIRCULANTE	9.149.602,84 69.500,41
INDICE DO PERIODO. =	131,65	
ISG = INDICE DE SOLVÊNCIA GERAL	ATIVO TOTAL PASSIVO CIRCULANTE + PASSIVO NÃO CIRCULANTE	9.149.602,84 69.500,41
INDICE DO PERIODO. =	131,65	
ILC = INDICE DE LIQUIDEZ CORRENTE	ATIVO CIRCULANTE PASSIVO CIRCULANTE	9.049.602,84 69.500,41
INDICE DO PERIODO. =	130,21	
ILS = INDICE DE LIQUIDEZ SECA	ATIVO CIRCULANTE - ESTOQUE PASSIVO CIRCULANTE	7.404.585,88 69.500,41
INDICE DO PERIODO. =	106,54	
IEG = INDICE DE ENDIV. GERAL	PASSIVO CIRCULANTE + PASSIVO NÃO CIRCULANTE ATIVO TOTAL	69.500,41 9.149.602,84
INDICE DO PERIODO. =	0,01	

29 de Janeiro de 2024.

KAREN CRISTIANE RIBEIRO
STANICHESKI:27727755850
50

Assinado de forma digital por
KAREN CRISTIANE RIBEIRO
STANICHESKI:27727755850
Dados: 2024.03.20 10:55:09
-03'00'

M.K.R. COMERCIO DE EQUIPAMENTOS LTDA
KAREN CRISTIANE RIBEIRO STANICHESKI
CARGO: PROCURADOR (A)
CPF: 277.277.558-50

ADRIANO MARCOS CAMPOS DE PAULA:11165238845

Assinado de forma digital por
ADRIANO MARCOS CAMPOS DE
PAULA:11165238845
Dados: 2024.01.29 10:31:54
-03'00'

ADRIANO MARCOS CAMPOS DE PAULA
CARGO: CONTADOR
CPF: 111.652.388-45 CRC: 1SP217747/O-0

M.K.R.

M.K.R. Comercio de Equipamentos Ltda
C.N.P.J 31.499.939/0001-76

NOTAS EXPLICATIVAS

DEMONSTRAÇÕES FINANCEIRAS DE 31 DE DEZEMBRO DE 2022

A **M.K.R. COMERCIO DE EQUIPAMENTOS LTDA**, empresa com sede na Rua Marechal Mascarenhas de Moraes, 88 – sala B, Jardim Parque Industrial, CEP 16.075-370, neste município de Araçatuba, Estado de São Paulo, CNPJ 31.499.939/0001-76, através do seu representante, **WAGNER STANICHESKI**, portador do CPF 214.137.258-56, é uma sociedade limitada, que tem por atividade a comercialização sob a forma atacadista e varejista; a prestação de serviços de instalação de máquinas e equipamentos industriais e outros.

O Capital Social, totalmente integralizado, é de R\$ 95.400,00 (noventa e cinco mil e quatrocentos reais), dividido em 95.400 quotas no valor de R\$ 1,00 (um real) cada uma, conforme última alteração contratual registrada na JUCESP.

No ano de 2022, a empresa apurou e recolheu os impostos através do regime tributário Lucro Presumido.

KAREN CRISTIANE RIBEIRO
STANICHESKI:277
27755850

Assinado de forma digital por KAREN CRISTIANE RIBEIRO
STANICHESKI:27727755850
Dados: 2024.03.20 10:55:26 -03'00'

M.K.R. COMERCIO DE EQUIPAMENTOS LTDA
KAREN CRISTIANE RIBEIRO STANICHESKI
CARGO: PROCURADOR (A)
CPF: 277.277.558-50

ADRIANO MARCOS CAMPOS DE PAULA:11165238845

Assinado de forma digital por ADRIANO MARCOS CAMPOS DE PAULA:11165238845
Dados: 2024.01.29 10:32:34 -03'00'

ADRIANO MARCOS CAMPOS DE PAULA
CARGO: CONTADOR
CPF: 111.652.388-45 CRC: 1SP217747/O-0

M.K.R. Comercio de Equipamentos Ltda – End: Marechal Mascarenhas de Moraes nº 88 – sala B
CEP 16.075-370
Araçatuba - SP. Telefone – Fax +55 – (18) 2102-5502 - C.N.P.J 31.499.939/0001-76

M.K.R.

M.K.R. Comercio de Equipamentos Ltda

C.N.P.J 31.499.939/0001-76

DEMONSTRAÇÃO DE FLUXO DE CAIXA 2022

LUCRO LIQUIDO	R\$ 1.295.210,07
ATIVIDADE DE OPERAÇÃO	
CLIENTES	R\$ 1.253.318,64
ESTOQUE	R\$ (244.091,05)
AD. FORNECEDOR	R\$ 141.365,14
AD. A TERCEIROS	R\$ (101.739,21)
IMP. A RECUPERAR	R\$ (50.783,99)
FORNECEDORES	R\$ (1.342.019,67)
TRIBUTOS	R\$ (138.298,65)
SALARIOS	R\$ 2.508,84
CHEQUES A COMP.	R\$ 8.168,50
AD. CLIENTES	R\$ 24.001,00
FLUXO DE CAIXA DAS OPERAÇÕES	R\$ 847.639,62
ATIVIDADES DE INVESTIMENTOS	
IMOBILIZADO	R\$ 0,00
FLUXO DE CAIXA DOS INVESTIMENTOS	R\$ 0,00
ATIVIDADES DE FINANCIAMENTOS	
CAPITAL SOCIAL	R\$ 0,00
FLUXO DE CAIXA DOS FINANCIAMENTOS	R\$ 0,00
FLUXO DE CAIXA LIQUIDO	R\$ 847.639,62
SALDO INICIAL DE CAIXA	R\$ 4.329.275,88
SALDO FINAL DE CAIXA	R\$ 5.176.915,50

05 de Janeiro de 2024.

KAREN CRISTIANE RIBEIRO
STANICHESKI:27727755850
Assinado de forma digital por KAREN CRISTIANE RIBEIRO
STANICHESKI:27727755850
Dados: 2024.01.05 13:35:56 -03'00'

M.K.R. COMERCIO DE EQUIPAMENTOS LTDA
KAREN CRISTIANE RIBEIRO STANICHESKI
CARGO: PROCURADOR (A)
CPF: 277.277.558-50

ADRIANO MARCOS
CAMPOS DE PAULA:11165238845
Assinado de forma digital por ADRIANO MARCOS CAMPOS DE PAULA:11165238845
Dados: 2024.01.05 11:00:28 -03'00'

ADRIANO MARCOS CAMPOS DE PAULA
CARGO: CONTADOR
CPF: 111.652.388-45 CRC: 1SP217747/O-0

M.K.R. Comercio de Equipamentos Ltda – End: Marechal Mascarenhas de Moraes nº 88 – sala B

CEP 16.075-370

Araçatuba - SP. Telefone – Fax +55 – (18) 2102-5502 - C.N.P.J 31.499.939/0001-76

M.K.R.

M.K.R. Comercio de Equipamentos Ltda

C.N.P.J. 31.499.939/0001-76

DEMONSTRAÇÃO DOS LUCROS OU PREJUÍZOS ACUMULADOS

LUCROS/PREJUÍZOS	2022
Saldo Anterior de Lucros Acumulados	R\$ 9.783.440,39
Ajustes Credores de Períodos-base Anteriores	R\$ 0,00
Reversão de Reservas	R\$ 0,00
Outros Recursos	R\$ 0,00
Lucro Líquido do Período	R\$ 1.295.210,07
Lucro Líquido do Ano	R\$ 0,00
(-)Saldo Anterior de Prejuízo Acumulados	R\$ 0,00
(-)Ajustes Devedores de Períodos-base Anteriores	R\$ 0,00
(-)Prejuízo Líquido do Período	R\$ 0,00
(-)Prejuízo Líquido do Ano	R\$ 0,00
TOTAL	R\$ 11.078.650,46

DESTINAÇÕES

Dividendos ou Lucros Distribuídos, Pagos ou Creditados	R\$ 0,00
Transferências para Reservas	R\$ 0,00
Parcela dos Lucros Incorporados ao Capital	R\$ 0,00
Outras Destinações	R\$ 0,00
TOTAL	R\$ 11.078.650,46

05 de Janeiro de 2024.

KAREN CRISTIANE
RIBEIRO
STANICHESKI:27727
755850

Assinado de forma digital por
KAREN CRISTIANE RIBEIRO
STANICHESKI:27727755850
Dados: 2024.01.05 13:35:21
-03'00'

M.K.R. COMERCIO DE EQUIPAMENTOS LTDA
KAREN CRISTIANE RIBEIRO STANICHESKI
CARGO: PROCURADOR (A)
CPF: 277.277.558-50

ADRIANO MARCOS
CAMPOS DE
PAULA:11165238845

Assinado de forma digital por
ADRIANO MARCOS CAMPOS DE
PAULA:11165238845
Dados: 2024.01.05 11:32:18 -03'00'

ADRIANO MARCOS CAMPOS DE PAULA
CARGO: CONTADOR
CPF: 111.652.388-45 CRC: 1SP217747/O-0

M.K.R. Comercio de Equipamentos Ltda – End: Marechal Mascarenhas de Moraes nº 88 – sala B
CEP 16.075-370

Araçatuba - SP. Telefone – Fax +55 – (18) 2102-5502 – C.N.P.J. 31.499.939/0001-76



Via Rápida Empresa - VRE
CERTIFICADO DE LICENCIAMENTO INTEGRADO
JUCESP - JUNTA COMERCIAL DO ESTADO DE SÃO PAULO
Secretaria de Desenvolvimento Econômico do Estado de São Paulo



Prefeitura do Município de Araçatuba

Governo do Estado de São Paulo

É importante saber que:

1. Todos os dados e declarações constantes deste documento são de responsabilidade do proprietário do estabelecimento.
2. Somente as atividades econômicas contidas neste comprovante tem o funcionamento autorizado.
3. Quaisquer alterações de dados e/ou de condições que determinem a inscrição nos órgãos e expedição deste documento implica a perda de sua validade e regularidade perante os órgãos, e obriga o empresário e/ou empresa jurídica a revalidar as informações e renovar sua solicitação.
4. Os órgãos envolvidos poderão a qualquer momento fiscalizar ou notificar o interessado a comprovar as restrições e/ou condições supramencionadas no documento, de forma que se não atendidas as notificações, poderá ter início procedimento de apuração de responsabilidades com eventual imposição de multa, interdição do imóvel ou cassação do licenciamento.
5. As taxas devidas de cada órgão deverão ser recolhidas diretamente com os envolvidos e mantidas válidas durante todo o período de vigência do estabelecimento, de acordo com as regras definidas e especificadas pelo órgão.
6. Este documento foi expedido com base no Decreto Estadual 55.660, de 30 de março de 2010 e produz todos os efeitos legais para a autorização do exercício das atividades econômicas nele contidas.
7. Todas as licenças de funcionamento dos órgãos e entidades da Administração Direta e Indireta, bem como do município, se conveniado à REDESIM, estarão contidas neste Certificado. Portanto, não é necessária apresentação de Alvará complementar a este documento.

DADOS DA SOLICITAÇÃO E VALIDADE DESTES DOCUMENTOS:	
PROTOCOLO/NÚMERO	NÚMERO DA SOLICITAÇÃO
SPM2330375838	2597229
DATA DA SOLICITAÇÃO	
24/07/2023	
DATA DE VALIDADE	
11/07/2026	



DADOS DA EMPRESA	
NOME EMPRESARIAL	CNPJ
M.K.R. COMERCIO DE EQUIPAMENTOS LTDA	31.499.939/0001-76
NATUREZA JURÍDICA	Inscrição Municipal
Sociedade Empresária Limitada	
A EMPRESA TERÁ ESTABELECIMENTO?	
Sim	
FORMA DE ATUAÇÃO	
Estabelecimento Fixo	
ENDEREÇO DO ESTABELECIMENTO	
RUA MARECHAL MASCARENHAS DE MORAES, 88 SALA B	
PARQUE INDUSTRIAL, Araçatuba - SP CEP: 16075370	
ÁREA DO ESTABELECIMENTO	189.00

DADOS DA EMPRESA**ÁREA DO IMÓVEL (ÁREA CONSTRUÍDA)** 300.00
(M²)**ATIVIDADES ECONÔMICAS LICENCIADAS**

4789099 - Comércio varejista de outros produtos não especificados anteriormente

3321000 - Instalação de máquinas e equipamentos industriais

3314710 - Manutenção e reparação de máquinas e equipamentos para uso geral não especificados anteriormente

4744001 - Comércio varejista de ferragens e ferramentas

4663000 - Comércio atacadista de máquinas e equipamentos para uso industrial; partes e peças

4665600 - Comércio atacadista de máquinas e equipamentos para uso comercial; partes e peças

4664800 - Comércio atacadista de máquinas, aparelhos e equipamentos para uso odonto-médico-hospitalar; partes e peças

ATIVIDADES AUXILIARES LICENCIADAS

Sede

ANÁLISE DE VIABILIDADE

PARECER DA PREFEITURA DO MUNICÍPIO DE ARAÇATUBA**VÁLIDO PARA A INSCRIÇÃO MUNICIPAL DO IMÓVEL****DATA DE EMISSÃO:** 18/07/2023**TIPO DO IMÓVEL:** Número IPTU: 052957**RESTRIÇÕES AO EXERCÍCIO DA ATIVIDADE NO LOCAL INDICADO:****CNAE:**

4789-0/99-Comércio varejista de outros produtos não especificados anteriormente

Atividade Estabelecimento:

Sim

»

A Prefeitura poderá a qualquer momento notificar o interessado a comprovar as condições supramencionadas nas restrições de operação, de forma que se não atendida a notificação, poderá iniciar procedimento de apuração de responsabilidades com eventual imposição de multa, interdição do imóvel ou cassação do licenciamento.

»

Atividade permitida no local indicado, desde que cumpra as exigências dispostas na Lei n 1.526/1971.

»

Atividade permitida no local indicado, desde que atenda as exigências quanto as normas de acessibilidade, nos termos do artigo 13, inciso V, 1 da lei federal n 10.048/2000 e decreto n 5.296/04.

CNAE:

3321-0/00-Instalação de máquinas e equipamentos industriais

Atividade Estabelecimento:

Sim

»

A Prefeitura poderá a qualquer momento notificar o interessado a comprovar as condições supramencionadas nas restrições de operação, de forma que se não atendida a notificação, poderá iniciar procedimento de apuração de responsabilidades com eventual imposição de multa, interdição do imóvel ou cassação do licenciamento.

»

Atividade permitida no local indicado, desde que cumpra as exigências dispostas na Lei n 1.526/1971.

»

Atividade permitida no local indicado, desde que atenda as exigências quanto as normas de acessibilidade, nos termos do artigo 13, inciso V, 1 da lei federal n 10.048/2000 e decreto n 5.296/04.

CNAE:

PARECER DA PREFEITURA DO MUNICÍPIO DE ARAÇATUBA

3314-7/10-Manutenção e reparação de máquinas e equipamentos para uso geral não especificados anteriormente

Atividade Estabelecimento:

Sim

»

A Prefeitura poderá a qualquer momento notificar o interessado a comprovar as condições supramencionadas nas restrições de operação, de forma que se não atendida a notificação, poderá iniciar procedimento de apuração de responsabilidades com eventual imposição de multa, interdição do imóvel ou cassação do licenciamento.

»

Atividade permitida no local indicado, desde que cumpra as exigências dispostas na Lei n 1.526/1971.

»

Atividade permitida no local indicado, desde que atenda as exigências quanto as normas de acessibilidade, nos termos do artigo 13, inciso V, 1 da lei federal n 10.048/2000 e decreto n 5.296/04.

CNAE:

4744-0/01-Comércio varejista de ferragens e ferramentas

Atividade Estabelecimento:

Sim

»

A Prefeitura poderá a qualquer momento notificar o interessado a comprovar as condições supramencionadas nas restrições de operação, de forma que se não atendida a notificação, poderá iniciar procedimento de apuração de responsabilidades com eventual imposição de multa, interdição do imóvel ou cassação do licenciamento.

»

Atividade permitida no local indicado, desde que cumpra as exigências dispostas na Lei n 1.526/1971.

»

Atividade permitida no local indicado, desde que atenda as exigências quanto as normas de acessibilidade, nos termos do artigo 13, inciso V, 1 da lei federal n 10.048/2000 e decreto n 5.296/04.

CNAE:

4663-0/00-Comércio atacadista de máquinas e equipamentos para uso industrial; partes e peças

Atividade Estabelecimento:

Sim

»

A Prefeitura poderá a qualquer momento notificar o interessado a comprovar as condições supramencionadas nas restrições de operação, de forma que se não atendida a notificação, poderá iniciar procedimento de apuração de responsabilidades com eventual imposição de multa, interdição do imóvel ou cassação do licenciamento.

»

Atividade permitida no local indicado, desde que cumpra as exigências dispostas na Lei n 1.526/1971.

»

Atividade permitida no local indicado, desde que atenda as exigências quanto as normas de acessibilidade, nos termos do artigo 13, inciso V, 1 da lei federal n 10.048/2000 e decreto n 5.296/04.

CNAE:

4665-6/00-Comércio atacadista de máquinas e equipamentos para uso comercial; partes e peças

Atividade Estabelecimento:

Sim

»

A Prefeitura poderá a qualquer momento notificar o interessado a comprovar as condições supramencionadas nas restrições de operação, de forma que se não atendida a notificação, poderá iniciar procedimento de apuração de responsabilidades com eventual imposição de multa, interdição do imóvel ou cassação do licenciamento.

»

Atividade permitida no local indicado, desde que cumpra as exigências dispostas na Lei n 1.526/1971.

»

Atividade permitida no local indicado, desde que atenda as exigências quanto as normas de acessibilidade, nos termos do artigo

PARECER DA PREFEITURA DO MUNICÍPIO DE ARAÇATUBA

13, inciso V, 1 da lei federal n 10.048/2000 e decreto n 5.296/04.

CNAE:
4664-8/00-Comércio atacadista de máquinas, aparelhos e equipamentos para uso odonto-médico-hospitalar; partes e peças

Atividade Estabelecimento:

Sim

»
A Prefeitura poderá a qualquer momento notificar o interessado a comprovar as condições supramencionadas nas restrições de operação, de forma que se não atendida a notificação, poderá iniciar procedimento de apuração de responsabilidades com eventual imposição de multa, interdição do imóvel ou cassação do licenciamento.

»
Atividade permitida no local indicado, desde que cumpra as exigências dispostas na Lei n 1.526/1971.

»
Atividade permitida no local indicado, desde que atenda as exigências quanto as normas de acessibilidade, nos termos do artigo 13, inciso V, 1 da lei federal n 10.048/2000 e decreto n 5.296/04.

CNAE:
4645-1/01-Comércio atacadista de instrumentos e materiais para uso médico, cirúrgico, hospitalar e de laboratórios

Atividade Estabelecimento:

Sim

»
A Prefeitura poderá a qualquer momento notificar o interessado a comprovar as condições supramencionadas nas restrições de operação, de forma que se não atendida a notificação, poderá iniciar procedimento de apuração de responsabilidades com eventual imposição de multa, interdição do imóvel ou cassação do licenciamento.

»
Atividade permitida no local indicado, desde que cumpra as exigências dispostas na Lei n 1.526/1971.

»
Atividade permitida no local indicado, desde que atenda as exigências quanto as normas de acessibilidade, nos termos do artigo 13, inciso V, 1 da lei federal n 10.048/2000 e decreto n 5.296/04.

LICENCIAMENTO INTEGRADO

Secretaria de Estado da Saúde / Vigilância Sanitária

Atividade licenciada pelo órgão de vigilância sanitária municipal.

Secretaria de Estado da Segurança Pública / Corpo de Bombeiros

DATA EMISSÃO	NÚMERO DE LICENÇA	VALIDADE
11/07/2023	CLCB 0001038906	11/07/2026

FORAM ASSINADAS AS SEGUINTE DECLARAÇÕES:

- » Declaro que o meu estabelecimento encontra-se no interior de uma edificação Licenciada pelo Corpo de Bombeiros, conforme o tipo e o número acima descrito.
- » Declaro que a atividade a ser desenvolvida no estabelecimento é compatível com a ocupação aprovada pelo Corpo de Bombeiros para a edificação como um todo.
- » Declaro estar ciente de que devo manter os sistemas de segurança contra incêndio sob minha responsabilidade em condições de utilização, de acordo com o preconizado pelo Regulamento de Segurança contra Incêndio do Estado de São Paulo.
- » Declaro estar ciente de que estou sujeito à fiscalização do Corpo de Bombeiros e que, além da cassação da Licença, o registro de informações inverídicas pode acarretar ao declarante o crime de falsidade ideológica, tipificado no Artigo 299 do Código Penal, com previsão de pena de um a cinco anos de reclusão e multa, sem prejuízo das providências administrativas e cíveis cabíveis.

Secretaria de Estado do Meio Ambiente / CETESB

TIPO DE DOCUMENTO	NÚMERO DE LICENÇA	DATA EMISSÃO	VALIDADE
-------------------	-------------------	--------------	----------

Secretaria de Estado do Meio Ambiente / CETESB

ISENTO 3154031 24/07/2023 INEXISTENTE

FORAM ASSINADAS AS SEGUINTE DECLARAÇÕES:

- » Atividades exercidas no local: 4664-8/00 - Comércio atacadista de máquinas, aparelhos e equipamentos para uso odonto-médico-hospitalar; partes e peças
- » Declaro que a atividade não será instalada e/ou realizada em APM (Área de Proteção aos Mananciais) / APRM (Área de Proteção e Recuperação de Mananciais).
- » Declaro que, para o exercício da atividade, não ocorrerá, sem manifestação específica da CETESB: 1. Corte de árvores nativas isoladas; 2. Supressão de vegetação nativa; 3. Intervenção em Áreas de Preservação Permanente (APP); 4. Movimentação de terra acima de 100 m³ (cem metros cúbicos); 5. Intervenção em Áreas de Várzea para fins agrícolas.

MANIFESTAÇÕES DO ÓRGÃO:

- » A atividade realizada pela empresa no local e nas condições informadas pelo interessado no pedido não está sujeita ao licenciamento ambiental no âmbito da CETESB. Caso haja alteração dessa situação, deverá haver nova solicitação.

Secretaria da Agricultura / Coordenadoria de Defesa Agropecuária

DATA EMISSÃO	PROTOCOLO DE BAIXO RISCO	CNAE
24/07/2023		3314-7/10 3321-0/00 4663-0/00 4664-8/00 4665-6/00 4744-0/01 4789-0/99

FORAM ASSINADAS AS SEGUINTE DECLARAÇÕES:

- » Declaro que as atividades que realizo para este protocolo não são de âmbito de gestão no sistema de Gestão de Defesa Animal e Vegetal (GEDAVE) pela Coordenadoria de Defesa Agropecuária (CDA) da Secretaria de Agricultura e Abastecimento (SAA).

Prefeitura de Araçatuba**VIGILÂNCIA SANITÁRIA**

DATA EMISSÃO	PROTOCOLO DE BAIXO RISCO	CNAE
24/07/2023		4789-0/99

FORAM ASSINADAS AS SEGUINTE DECLARAÇÕES:

- » Declaro estar ciente de que a atividade que realizo não é licenciada pelo órgão de vigilância sanitária.

DATA EMISSÃO	PROTOCOLO DE BAIXO RISCO	CNAE
24/07/2023		3321-0/00

FORAM ASSINADAS AS SEGUINTE DECLARAÇÕES:

- » Declaro estar ciente de que a atividade que realizo não é licenciada pelo órgão de vigilância sanitária.

DATA EMISSÃO	PROTOCOLO DE BAIXO RISCO	CNAE
24/07/2023		3314-7/10

FORAM ASSINADAS AS SEGUINTE DECLARAÇÕES:

- » Declaro estar ciente de que a atividade que realizo não é licenciada pelo órgão de vigilância sanitária.

DATA EMISSÃO	PROTOCOLO DE BAIXO RISCO	CNAE
--------------	--------------------------	------

Prefeitura de Araçatuba

24/07/2023

4744-0/01

FORAM ASSINADAS AS SEGUINTE DECLARAÇÕES:

» Declaro estar ciente de que a atividade que realizo não é licenciada pelo órgão de vigilância sanitária.

DATA EMISSÃO**PROTOCOLO DE BAIXO RISCO****CNAE**

24/07/2023

4663-0/00

FORAM ASSINADAS AS SEGUINTE DECLARAÇÕES:

» Declaro estar ciente de que a atividade que realizo não é licenciada pelo órgão de vigilância sanitária.

DATA EMISSÃO**PROTOCOLO DE BAIXO RISCO****CNAE**

24/07/2023

4665-6/00

FORAM ASSINADAS AS SEGUINTE DECLARAÇÕES:

» Declaro estar ciente de que a atividade que realizo não é licenciada pelo órgão de vigilância sanitária.

DATA EMISSÃO**PROTOCOLO DE BAIXO RISCO****CNAE**

24/07/2023

4664-8/00

FORAM ASSINADAS AS SEGUINTE DECLARAÇÕES:

» Declaro estar ciente de que a atividade que realizo não é licenciada pelo órgão de vigilância sanitária.

PREFEITURA**DATA EMISSÃO****NÚMERO DE LICENÇA****VALIDADE**

24/07/2023

SPM2330375838

24/07/2026