

JEFERSON Assinado de forma digital por
MULLER:68335946000 JEFERSON MULLER:68335946000
Dados: 2024.12.13 08:40:15 -03'00'

MUNICÍPIO DE IBIRUBÁ
Setor de Projetos
Portaria nº 14.635/2024
APROVADO

JEFERSON Assinado de forma digital por
MULLER:68335946000 JEFERSON MULLER:68335946000
Dados: 2024.12.13 08:39:57 -03'00'

APROVADO
MUNICÍPIO DE IBIRUBÁ

MUNICÍPIO DE IBIRUBÁ
UNIDADE BÁSICA DE SAÚDE BARRIO CHÁCARA

OBJETO	PLANTA
PROPOSTA	PROPOSTA DE PROJETO DE ARQUITETURA E INSTALAÇÃO
PROPOSTA	PROPOSTA DE PROJETO DE ARQUITETURA E INSTALAÇÃO
ÁREA	DESCRIÇÃO
421,08 m²	421,08 m²
	1/3

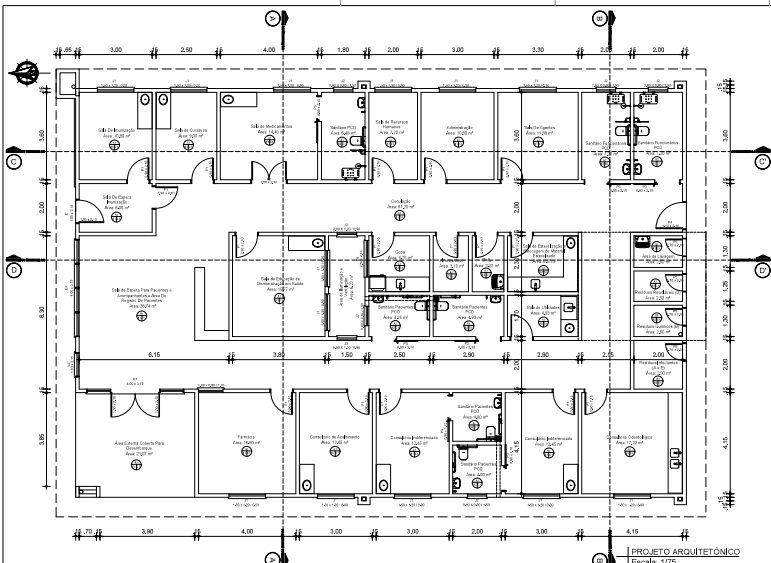

	A - PISO	B - PAREDE	C - FORRO
A-1-REDO			
A.1-REVESTIMENTO CERÂMICO PARA PISO COM PLACAS TIPO PORCELANATO, 60X60 CM, COR CINZA, JUNTAS 1 MM			
A.2-REDO CIMENTADO, ACABAMENTO LISO, ESPESURA 3 CM			
A.3-BLOCO BITERMOVADO DE CONCRETO			
B-PAREDE			
B.1-PAREDE: REBOCALO E PINTURA ACRÍLICA, ACABADA NA COR BRANCO BEIJO			
B.2-PAREDE COM REVESTIMENTO CERÂMICO ATÉ O TETO			
B.3-PAREDE COM REVESTIMENTO CERÂMICO ATÉ ALTURA DE 1,50 M, ACIMA REVESTIMENTO DE REBOCO COM PINTURA ACRÍLICA			
B.4-PAREDE COM REVESTIMENTO CERÂMICO ATÉ ALTURA DE 1,50 M NA PARDE DA BANCADA, ACIMA E RESTANTE DAS PAREDES REVESTIMENTO DE REBOCO COM PINTURA ACRÍLICA			
C-TETO			
C.1-FORRO DE GESSO PINTADO COM TINTA ACRÍLICA NA COR BRANCA			

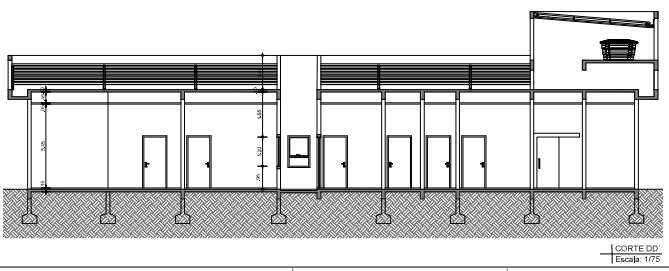
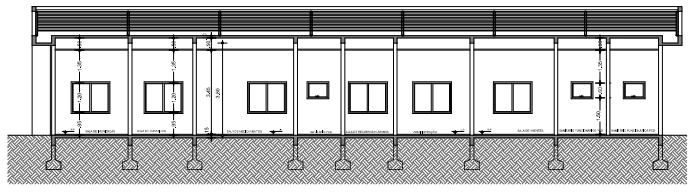
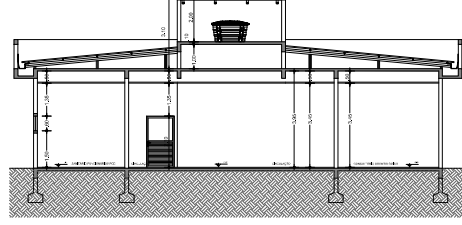
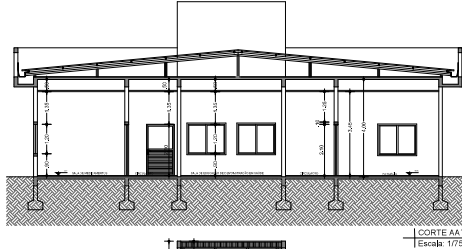

MUNICÍPIO DE IBIRUBÁ
Setor de Projetos
Portaria nº 14.635/2024
APROVADO

APROVADO
MUNICÍPIO DE IBIRUBÁ

MUNICÍPIO DE IBIRUBÁ
UNIDADE BÁSICA DE SAÚDE BARRIO CHÁCARA

OBRA: [] PLANTA: []
PROJETO: [] EXECUÇÃO: []
ÁREA: 421,88 m²
2/3

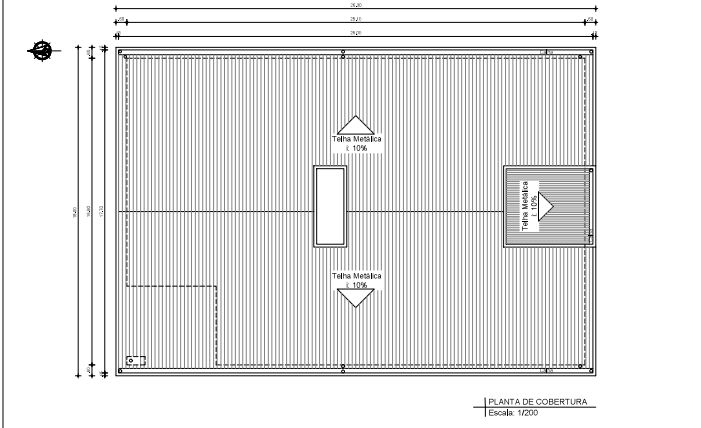
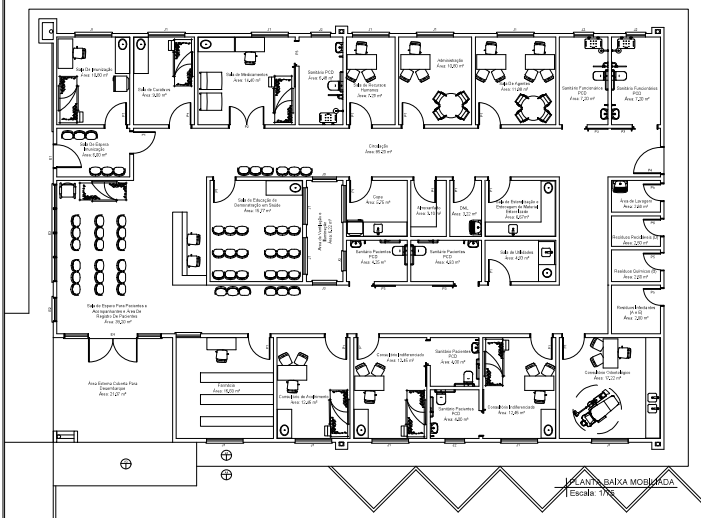

PLANTA DE COBERTURA
Escala: 1/200

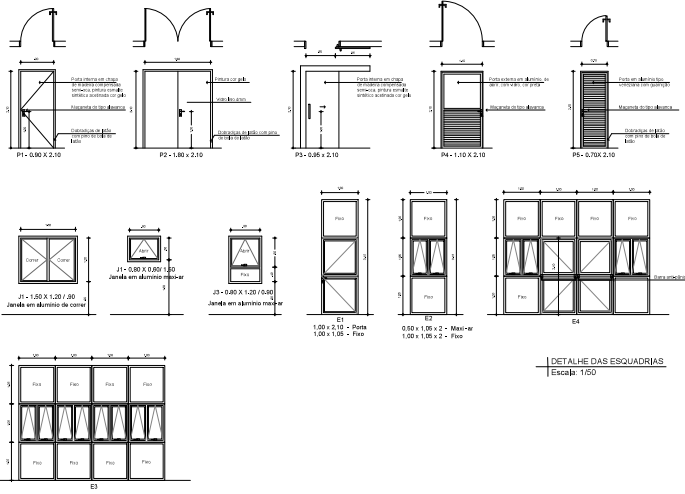

DETALHE DAS ESQUADRIAS
Escala: 1/50

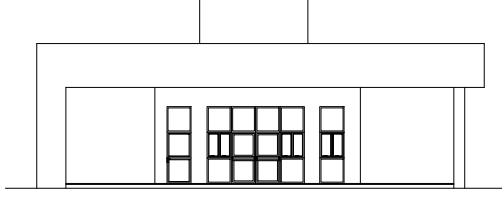

FACHADA NORTE
Escala: 1/75

MUNICÍPIO DE IBIRUBÁ
Setor de Projetos
Portaria nº 14.635/2024
APROVADO

APROVADO
MUNICÍPIO DE IBIRUBÁ

MUNICÍPIO DE IBIRUBÁ
UNIDADE BÁSICA DE SAÚDE BARRIO CHÁCARA

PROJETO: []	PROJETO: []	EXECUÇÃO: []
ÁREA: 421,08 m²	DECENSO: 452.024	PREÇOS: 3/3

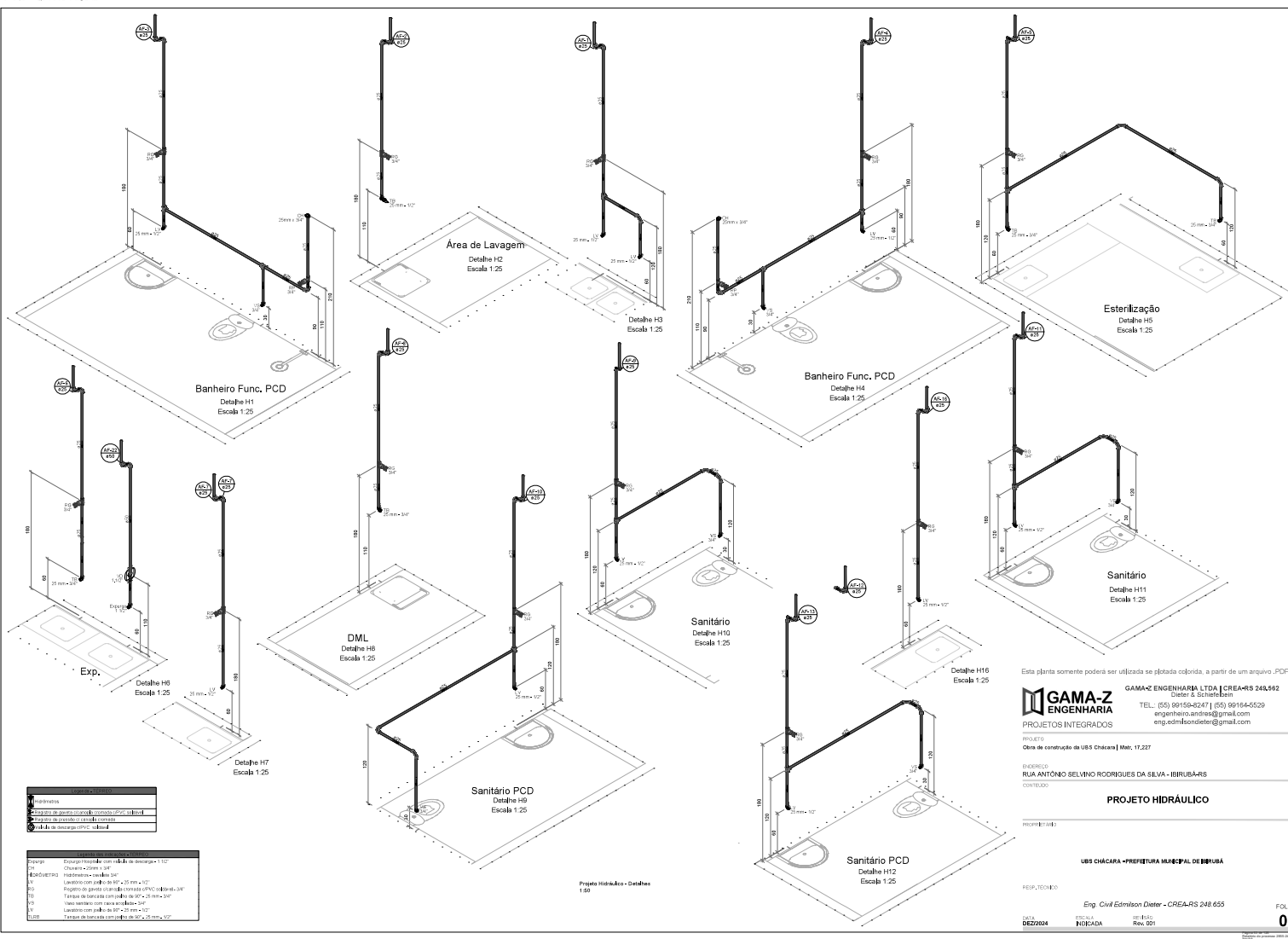

Esta planta somente poderá ser utilizada se plotada corretamente, a partir de um arquivo .PDF

GAMA-Z ENGENHARIA
 Dieter & Schieferlin
 PROJETOS INTEGRADOS
 TEL.: (51) 99150-5247 | (51) 99164-5529
 engenharia.andreas@gmail.com
 eng.edmilsondieter@gmail.com

PROJETO
 Obra de construção de UBS Chácara | Mai. 11.2027

EXECUCÃO
 RUA ANTÔNIO SELVINO RODRIGUES DA SILVA - IBIRUBÁ-RS

CONTÉUDO
PROJETO HIDRÁULICO

PROPRIETÁRIO
UBS CHÁCARA - PREFEITURA MUNICIPAL DE IBIRUBÁ

RESPONSÁVEL
 Eng. Civil Edmilson Dieter - CREA-RS 248.655

DATA: DEZ2024 ESCALA: NOMEADA ORIENTAÇÃO: Rev. 001

LEGENDA	
1	Água fria
2	Água quente
3	Água quente sanitária
4	Água quente sanitária com PCD
5	Água quente sanitária com PCD e lavagem
6	Água quente sanitária com PCD e lavagem e esterilização

1	Diâmetro nominal com redução de diâmetro + 10%
2	Diâmetro nominal + 10%
3	Diâmetro nominal + redução 30%
4	Diâmetro nominal + redução 50%
5	Diâmetro nominal + redução 70%
6	Diâmetro nominal + redução 90%
7	Diâmetro nominal + redução 100%
8	Diâmetro nominal + redução 120%
9	Diâmetro nominal + redução 150%
10	Diâmetro nominal + redução 200%
11	Diâmetro nominal + redução 250%
12	Diâmetro nominal + redução 300%
13	Diâmetro nominal + redução 400%
14	Diâmetro nominal + redução 500%
15	Diâmetro nominal + redução 600%
16	Diâmetro nominal + redução 700%
17	Diâmetro nominal + redução 800%
18	Diâmetro nominal + redução 900%
19	Diâmetro nominal + redução 1000%

Projeto Hidráulico - Detalhes
 1:25

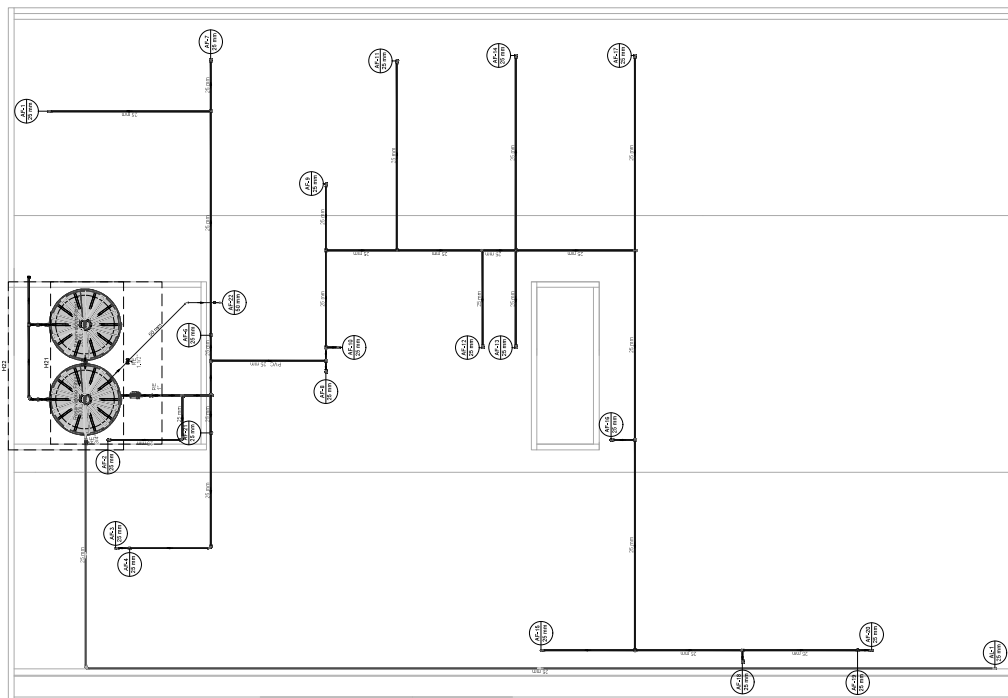

Projeto Hidráulico Cobertura
1:50

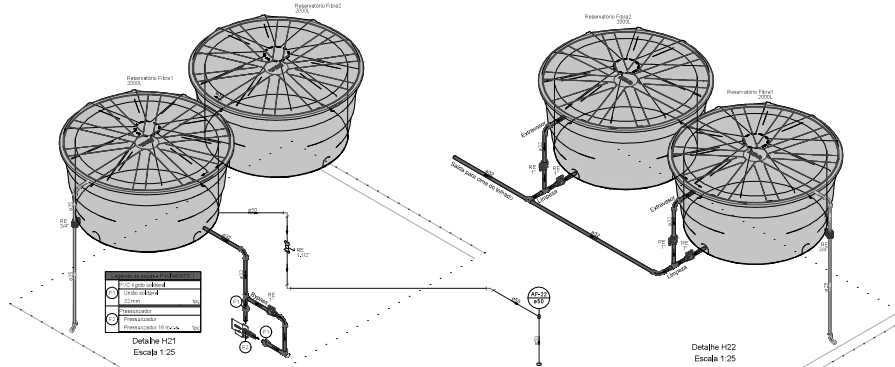

Detalhe H21
Escala 1:25

1	Fluxo - Injet
2	Fluxo - Ret
3	Fluxo - Ret
4	Fluxo - Ret
5	Fluxo - Ret
6	Fluxo - Ret
7	Fluxo - Ret
8	Fluxo - Ret
9	Fluxo - Ret
10	Fluxo - Ret
11	Fluxo - Ret
12	Fluxo - Ret
13	Fluxo - Ret
14	Fluxo - Ret
15	Fluxo - Ret
16	Fluxo - Ret
17	Fluxo - Ret
18	Fluxo - Ret
19	Fluxo - Ret
20	Fluxo - Ret
21	Fluxo - Ret
22	Fluxo - Ret
23	Fluxo - Ret
24	Fluxo - Ret
25	Fluxo - Ret
26	Fluxo - Ret
27	Fluxo - Ret
28	Fluxo - Ret
29	Fluxo - Ret
30	Fluxo - Ret
31	Fluxo - Ret
32	Fluxo - Ret
33	Fluxo - Ret
34	Fluxo - Ret
35	Fluxo - Ret
36	Fluxo - Ret
37	Fluxo - Ret
38	Fluxo - Ret
39	Fluxo - Ret
40	Fluxo - Ret
41	Fluxo - Ret
42	Fluxo - Ret
43	Fluxo - Ret
44	Fluxo - Ret
45	Fluxo - Ret
46	Fluxo - Ret
47	Fluxo - Ret
48	Fluxo - Ret
49	Fluxo - Ret
50	Fluxo - Ret

Detalhe H22
Escala 1:25

Esta planta somente poderá ser utilizada se plotada corretamente, a partir de um arquivo .PDF

GAMA-Z ENGENHARIA
 GAMA-Z ENGENHARIA LTDA | CREA-RS 248.662
 Dieter & Schieleben
 TEL.: (51) 99159-5247 | (51) 99164-5529
 engenharia.andreas@gmail.com
 eng.edmilsondieter@gmail.com

PROJETOS INTEGRADOS

PROJETO: Obra de construção de UBS Chácara | Mai. 11.227

ENCOMENDADO: RUA ANTÔNIO SELVINO RODRIGUES DA SILVA - IBIRUBÁ-RS

CONTÉUDO: PROJETO HIDRÁULICO

PROPRIETÁRIO: UBS CHÁCARA - PREFEITURA MUNICIPAL DE IBIRUBÁ

RESPONSÁVEL: Eng. Civil Edmilson Dieter - CREA-RS 248.655

DATA: DEZ/2024 ESCALA: NOB/ADA QTD. FOLIOS: Rev. 001

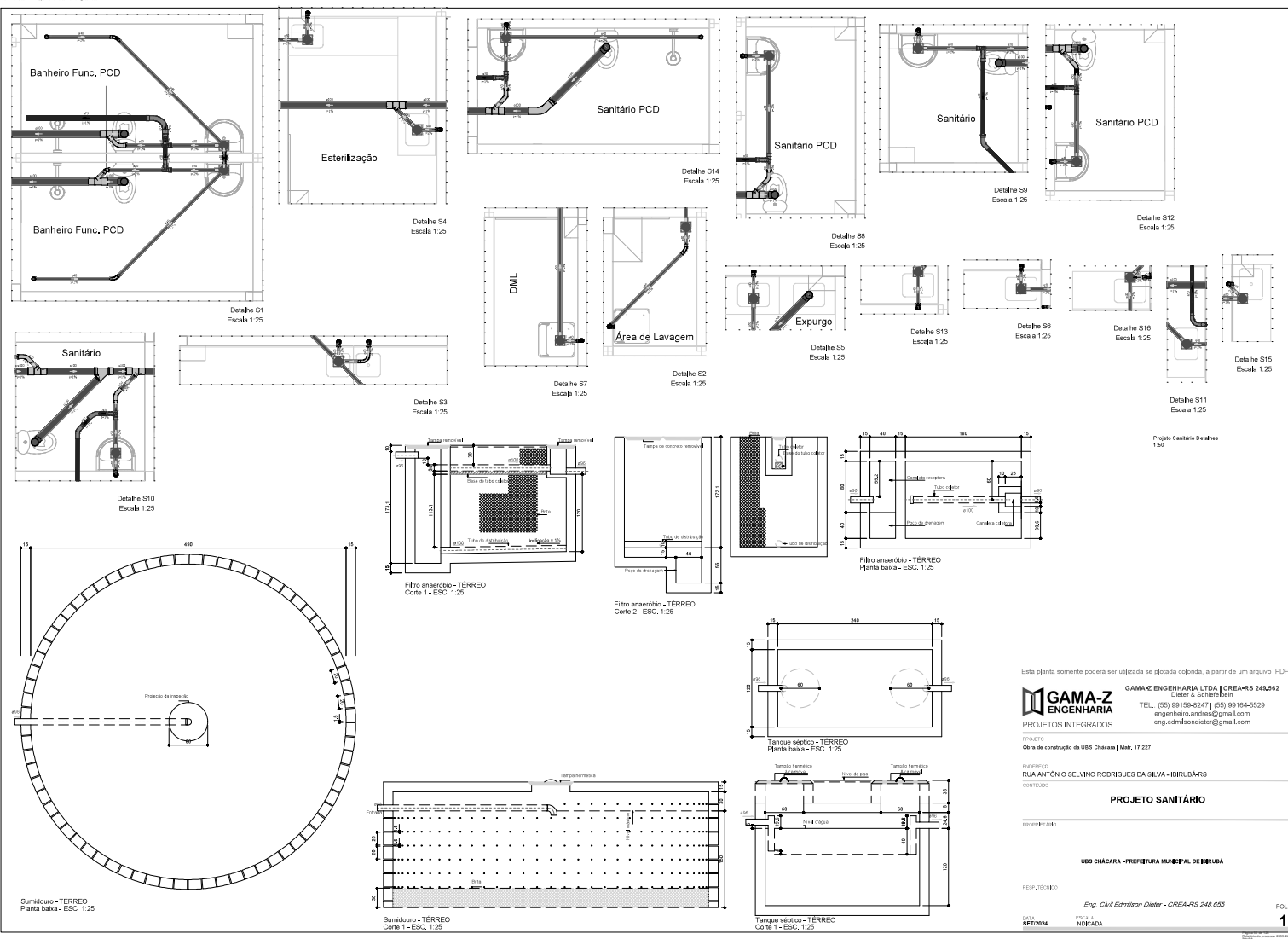

Projeto Sanitário Detalhes 1:50

Esta planta somente poderá ser utilizada se obtida cópia, a partir de um arquivo .PDF

GAMA-Z ENGENHARIA
GAMA-Z ENGENHARIA LTDA | CREA-RS 248.642
Dieter & Schaeferben
TEL.: (51) 99159-5247 | (51) 99164-5529
engenheiro.andrea@gmail.com
eng.edmilsondieter@gmail.com

PROJETOS INTEGRADOS

PROJETO
Obra de construção de UBS Chácara | Mai. 11.2017

EXECUCÃO
RUA ANTÔNIO SELVINO RODRIGUES DA SILVA - IBIRUBÁ-RS

CONTEÚDO
PROJETO SANITÁRIO

PROPRIETÁRIO
UBS CHÁCARA - PREFEITURA MUNICIPAL DE IBIRUBÁ

RESPONSÁVEL
Eng. Civil Edmilson Dieter - CREA-RS 248.655

DATA: 02/03/2014 ESCALA: NÃO CADADA

Composição de Folha
81x113,5x4

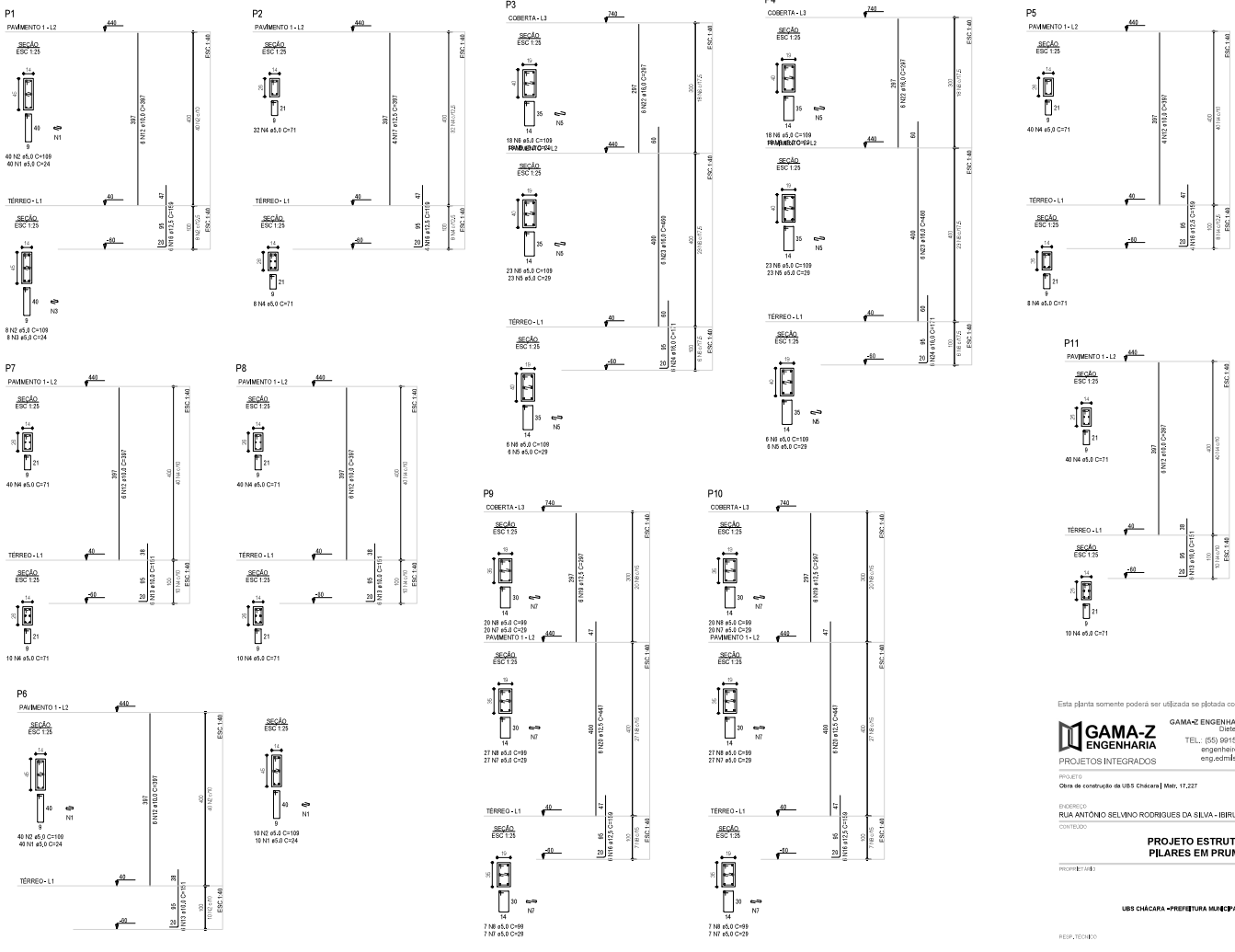

Esta planta somente poderá ser utilizada se pletada colorida, a partir de um arquivo .PDF

GAMA-Z ENGENHARIA
 GAMA-Z ENGENHARIA LTDA | CREA-RS 248.642
 Dieter & Schiefeben
 TEL.: (51) 99150-5247 | (51) 99164-5529
 eng@dieterandrosch.com
 eng.edmilsondieter@gmail.com

PROJETOS INTEGRADOS
 PROJETO
 Obra de construção de UBS Chácara | Mat. 11.227

EXERCÍCIO
 RUA ANTÔNIO SELVINO RODRIGUES DA SILVA - IBIRUBA-RS
 CONTATO

PROJETO ESTRUTURAL PILARES EM PRUMADA

PROPRIETÁRIO
 UBS CHÁCARA - PREFEITURA MUNICIPAL DE IBIRUBA

RESPONSÁVEL
 Eng.º Civil Edmilson Dieter - CREA-RS 248.642
 DATA: 05/11/2024 ESCALA: NÃO CADADA

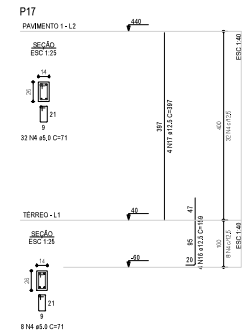
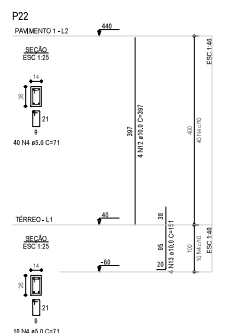
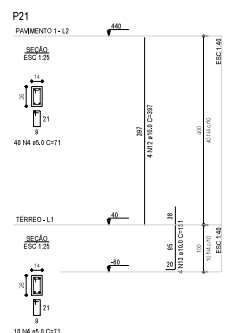
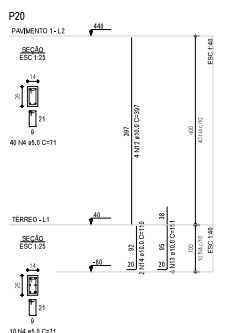
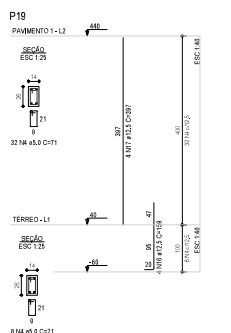
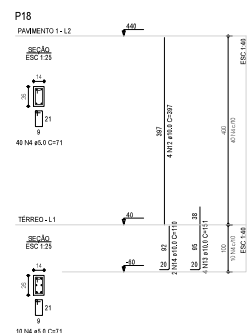
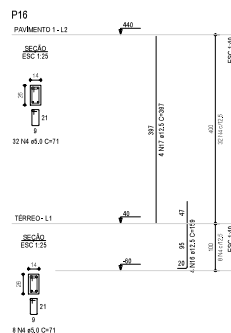
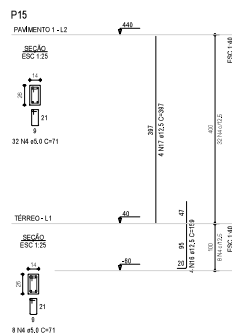
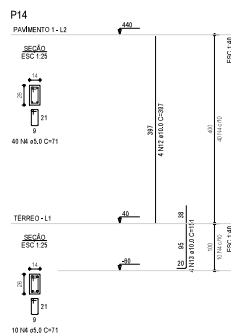
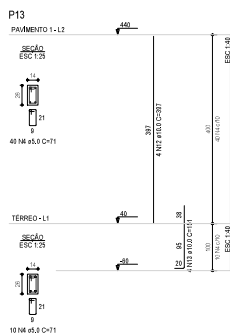
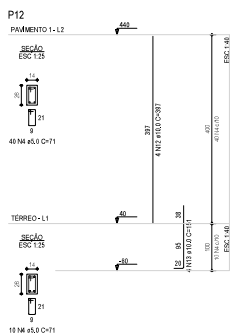

Esta planta somente poderá ser utilizada se plotada corretamente, a partir de um arquivo .PDF

GAMA-Z ENGENHARIA
 Dieter & Schieleben
 PROJETOS INTEGRADOS
 TEL: (51) 99150-5247 | (51) 99164-5529
 eng@dieterandrosen.com
 eng.edmilsondieter@gmail.com

PROJETO
 Obra de construção de UBS Chácara | Mai. 11.2027

EXECUCÃO
 RUA ANTÔNIO SELVINO RODRIGUES DA SILVA - IBIRUBÁ-RS

CONTEÚDO

**PROJETO ESTRUTURAL
 PILARES EM PRUMADA**

PROPRIETÁRIO

UBS CHÁCARA - PREFEITURA MUNICIPAL DE IBIRUBÁ

RESPONSÁVEL

Eng. Civil Edmilson Dieter - CREA-RS 248.655

DATA: 05/04/2024

ESCALA: NÃO HÁ

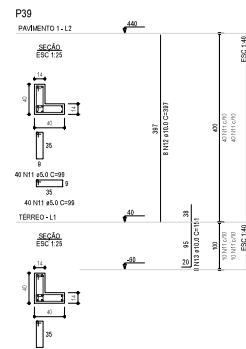
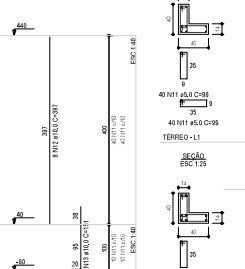
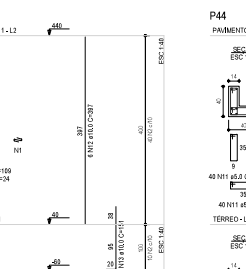
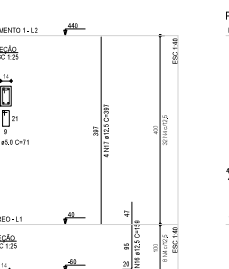
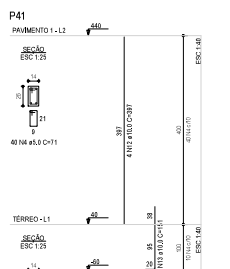
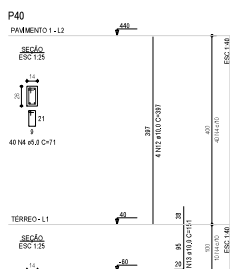
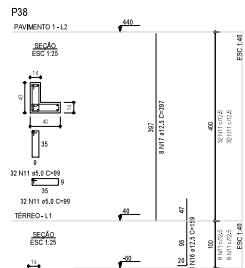
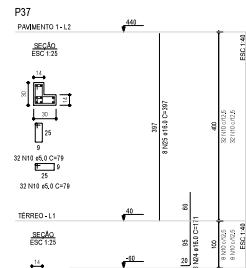
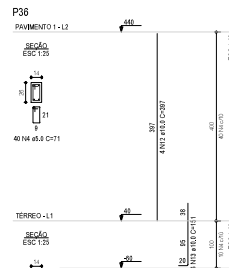
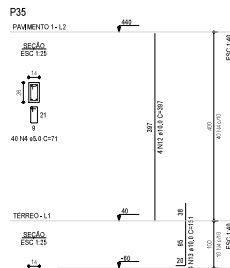
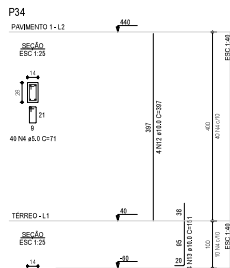

Esta planta somente poderá ser utilizada se a planta colorida, a partir de um arquivo .PDF

GAMA-Z ENGENHARIA
GAMA-Z ENGENHARIA LTDA | CREA-RS 248.542
Dieter & Schieleben
TEL.: (51) 99150-5247 | (51) 99164-5529
engenharia.andrea@gmail.com
eng.edmilsondieter@gmail.com

PROJETO INTEGRADOS
PROJETO
Obra de construção de UBS Chácara | Mai. 11.227

EXECUTOR
RUA ANTÔNIO SELVINO RODRIGUES DA SILVA - IBIRUBÁ-RS

CONTEÚDO
PROJETO ESTRUTURAL PILARES EM PRUMADA

PROPRIETÁRIO
UBS CHÁCARA - PREFEITURA MUNICIPAL DE IBIRUBÁ

RESPONSÁVEL
Eng. Civil Edmilson Dieter - CREA-RS 248.545

DATA
BET/2024

ESCALA
NOCÉDADA

FOLHA
04

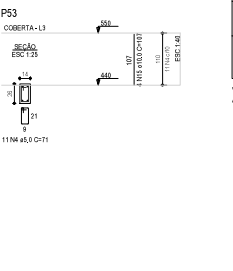
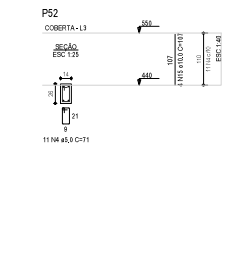
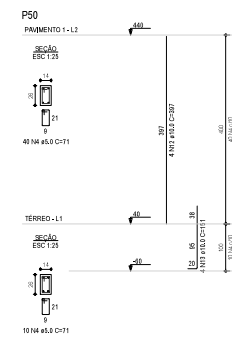
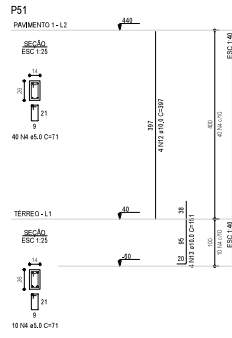
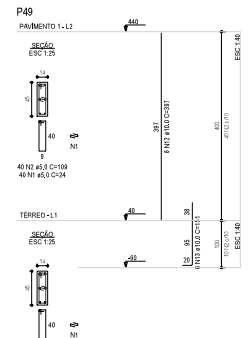
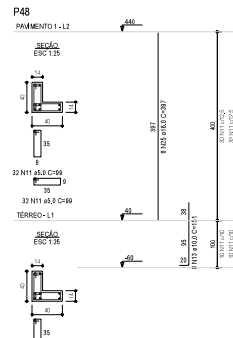
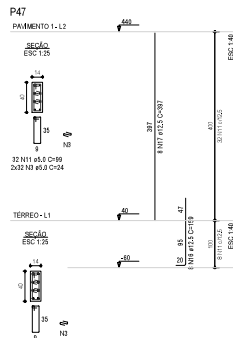
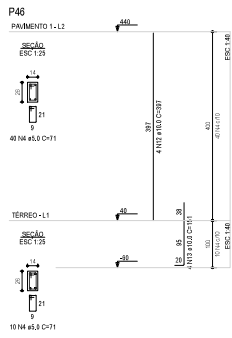
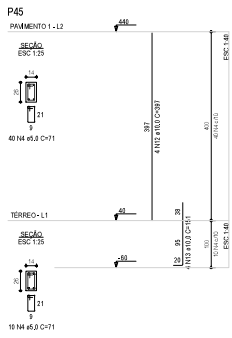

RESUMO DO AÇO PILARES

ACO	DIAM (mm)	C.TOTAL (m)	QUANT + 0% (Barras)	PESO + 0% (kg)
CA50	10,0	110	98	495,4
CA50	12,5	587,4	49	585,9
CA50	14,0	186,0	16	297,4
CA50	16,0	249,1	-	372,9
PESO TOTAL (kg)				
CA50				1361,6
CA50				223,4

Volume de concreto (C-25) = 13,56 m³
 Área de forma = 246,39 m²

Esta planta somente poderá ser utilizada se plotada colorida, a partir de um arquivo .PDF

GAMA-Z ENGENHARIA
 GAMA-Z ENGENHARIA LTDA | CREA-RS 248.542
 Dieter & Schieleben
 TEL: (51) 99150-5247 | (51) 99164-5529
 engenheiro.andrea@gmail.com
 eng.edmilsondieter@gmail.com

PROJETOS INTEGRADOS

PROJETO
 Obra de construção de UBS Chácara | Mat. 11.227

EXECUCO
 RUA ANTÔNIO SELVINO RODRIGUES DA SILVA - IBIRUBÁ-RS

CONTEDO

**PROJETO ESTRUTURAL
 PILARES EM PRUMADA**

PROPRIETARIO

UBS CHÁCARA - PREFEITURA MUNICIPAL DE IBIRUBÁ

RESPONSABILIDADE

Eng. Civil Edmilson Dieter - CREA-RS 248.542

DATA: 05/11/2024
 ESCALA: NÃO CADADA

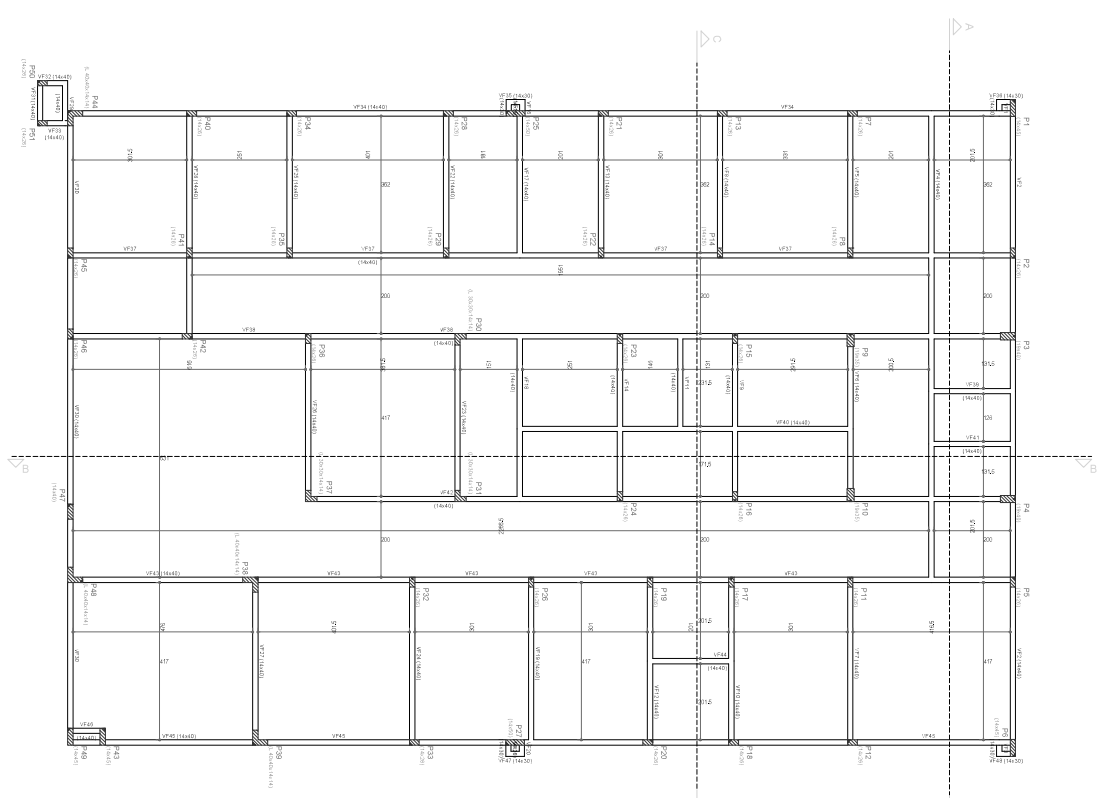

Forma do pavimento TÉRREO (Nível 40)
escala 1:50

Características das máquinas			
Qtde	Modelo	Capacidade	Rotativo
01	1000	1000	1000
01	1000	1000	1000
01	1000	1000	1000

Quantidade de máquinas: 1000

Esta planta somente poderá ser utilizada se plotada corretamente, a partir de um arquivo .PDF

GAMA-Z ENGENHARIA
 GAMA-Z ENGENHARIA LTDA | CREA-RS 248.642
 Dieter & Schiefelbusch
 TEL.: (51) 99159-5247 | (51) 99164-5529
 eng@dieterandrosch.com
 eng.edmilsondieter@gmail.com

PROJETOS INTEGRADOS
 PROJETO
 Obra de construção de UBS Chácara | Mai. 11.227

EXERCÍCIO
 RUA ANTÔNIO SELVINO RODRIGUES DA SILVA - IBIRUBÁ-RS
 CONTÉUDO
**PROJETO ESTRUTURAL
 FORMA FUNDAÇÃO**

PROPRIETÁRIO
UBS CHÁCARA - PREFEITURA MUNICIPAL DE IBIRUBÁ

RESPONSÁVEL
 Eng. Civil Edmilson Dieter - CREA-RS 248.642

DATA: 01/05/2024
 ESCALA: 1:50
 FOLHA: 07

S1-S2-S5-S17-S19-S42

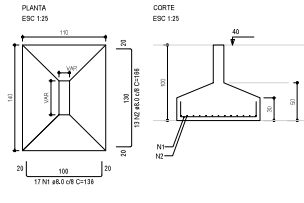

S3-S4

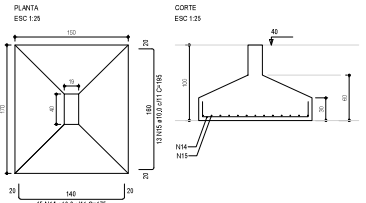

S6-S7-S8-S11-S12-S29-S48

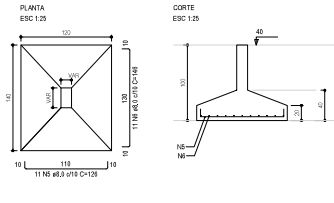

S9-S10-S31

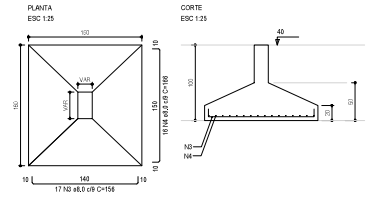

S13-S14-S18-S20-S21-S22-S25-S27-S28-S34

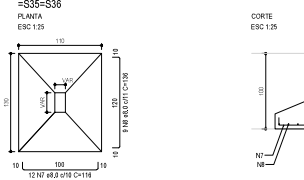

S15-S16-S23-S24-S30

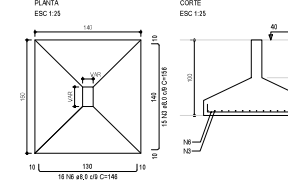

S26-S32-S33-S38-S47

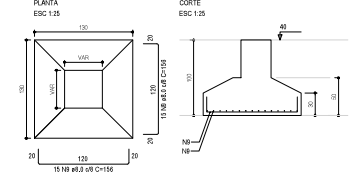

S37

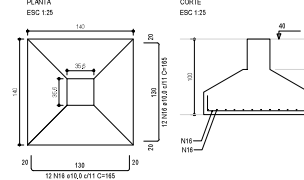

S38

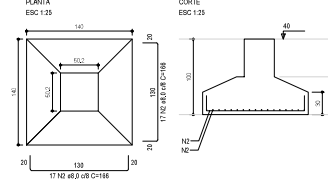

S40-S41-S43-S45-S46

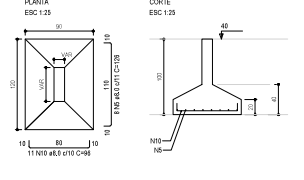

S44

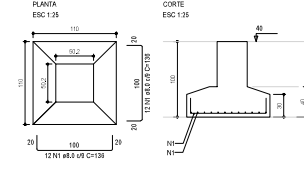

S49

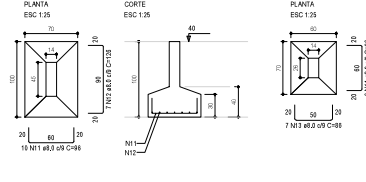

S50-S51

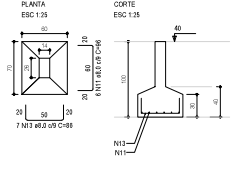

RESUMO DO AÇO SAPATAS

AÇO	QTM (mm)	C.TOTAL (m)	QTM + 1% (Barras)	PESO + 1% (kg)
CA50	8,0	1003,2	108	832,3
	10,0	142,6	12	89,3
PESO TOTAL		96		921,6
Caso		T46,2		

Volume de concreto (C-25) = 24,88 m³
 Área de forma = 69,42 m²

FCK = 25 MPA

Esta planta somente poderá ser utilizada se plotada corretamente, a partir de um arquivo .PDF

GAMA-Z ENGENHARIA
 GAMA-Z ENGENHARIA LTDA | CREA-RS 248.642
 Dieter & Schieleben
 TEL.: (51) 99150-5247 | (51) 99164-5529
 engenharia.andreas@gmail.com
 eng.edmilsondieter@gmail.com

PROJETOS INTEGRADOS
 PROJETO
 Obra de construção de UBS Chácara | Mai. 11.227

EXERCÍCIO
 RUA ANTÔNIO SELVINO RODRIGUES DA SILVA - IBIRUBÁ-RS
 CONTRATO

PROPOSTAS
**PROJETO ESTRUTURAL
 DETALHAMENTO SAPATAS**

RESPONSÁVEL
UBS CHÁCARA - PREFEITURA MUNICIPAL DE IBIRUBÁ

DATA: 05/11/2024
 ESCALA: NÃO CADADA

Projeto: Civil Edmilson Dieter - CREA-RS 248.642
 FOLHA 08

Caminho do Arquivo Dimensionado

VF2 (14 x 40)

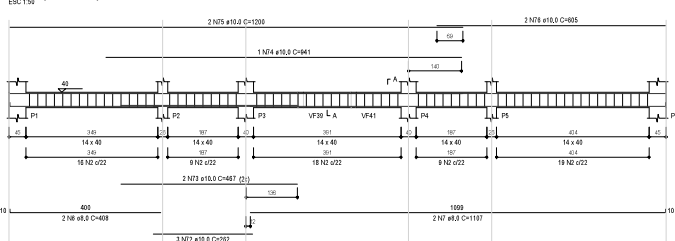

VF3 (14 x 30)

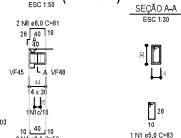

VF4 (14 x 40)

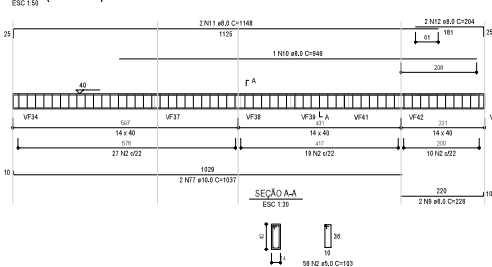

VF1 (14 x 30)

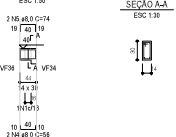

VF5 (14 x 40)

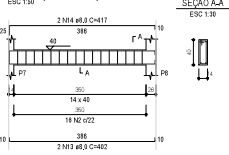

VF6 (14 x 40)

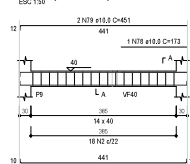

VF7 (14 x 40)

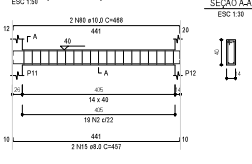

VF8 (14 x 40)

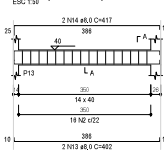

VF9 (14 x 40)

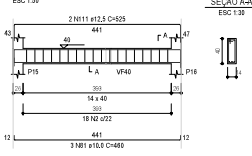

VF10 (14 x 40)

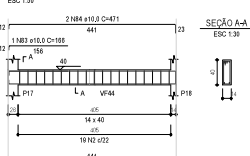

VF11 (14 x 40)

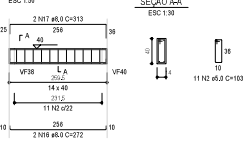

VF12 (14 x 40)

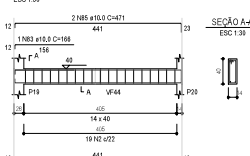

VF13 (14 x 40)

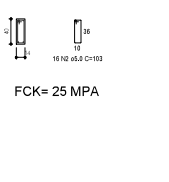

FCK = 25 MPA

VF13 (14 x 40)

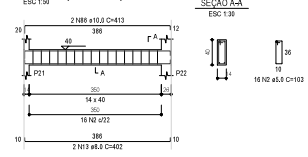

VF14 (14 x 40)

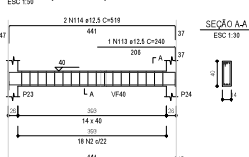

VF15 (14 x 30)

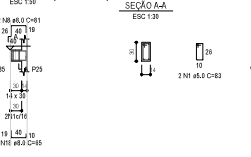

VF16 (14 x 30)

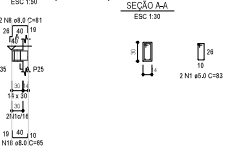

Esta planta somente poderá ser utilizada se a planta colorida, a partir de um arquivo .PDF

GAMA-Z ENGENHARIA
 GAMA-Z ENGENHARIA LTDA - CREA-RS 248.542
 Dieter A. Schaefer
 TEL: (51) 99159-5247 | (51) 99164-5529
 engenheiro.andreas@gmail.com
 eng.edilsondieter@gmail.com

PROJETOS INTEGRADOS
 PROJETO
 Obra de construção de UBS Chácara | Mai. 11.227

EXECUÇÃO:
 RUA ANTÔNIO SELVINO RODRIGUES DA SILVA - IBIRUBÁ-RS

PROJETO ESTRUTURAL VIGAS FUNDAÇÃO

PROPRIETÁRIO:
 UBS CHÁCARA - PREFEITURA MUNICIPAL DE IBIRUBÁ

RESPONSÁVEL:
 Eng. Civil Edilson Dieter - CREA-RS 248.545

DATA:
 02/04/2024

ESCALA:
 NÃO CADADA

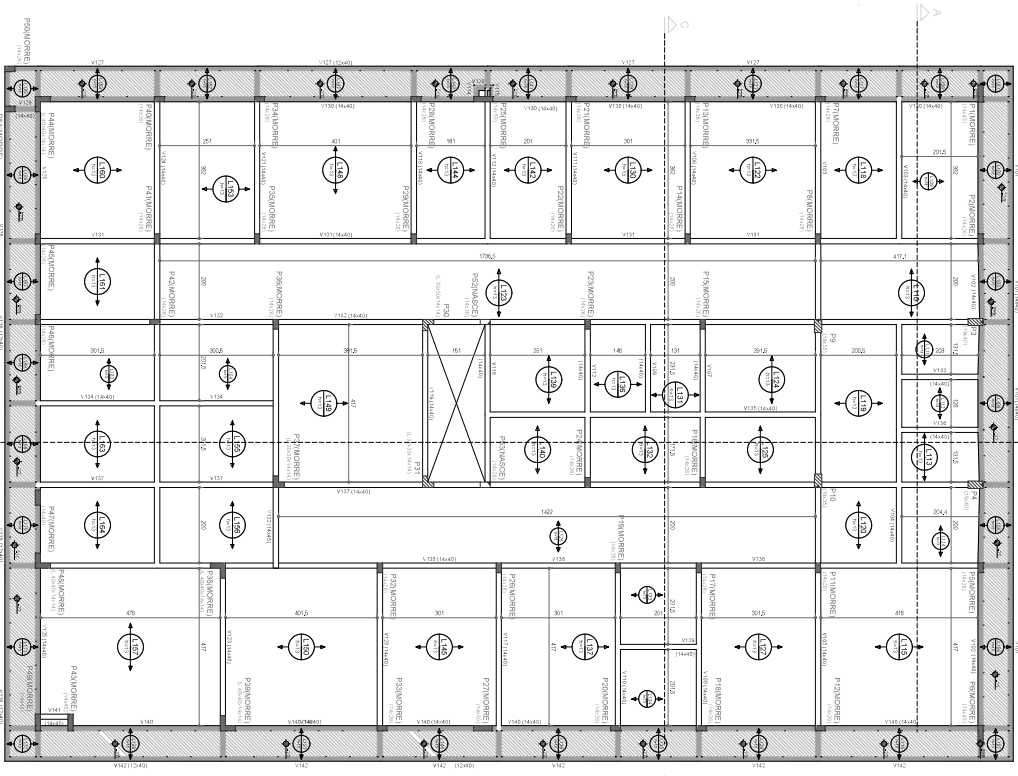

Forma PAVIMENTO 1 (Nível 440)
escala 1:50

#OBS:
AS VIGAS V101 - V127 - V128 - V147
DEVERÃO TER ESPERAS DE 408,0 mm a cada 2,5m
QUE SERÃO ESPERAS PARA PILARETES DA PLATIBANDA
CONFORME DET. CORTE CC

Item	Descrição	Quantidade	Valor Unitário	Valor Total
V101	Forma	1	408,0	408,0
V102	Forma	1	408,0	408,0
V103	Forma	1	408,0	408,0
V104	Forma	1	408,0	408,0
V105	Forma	1	408,0	408,0
V106	Forma	1	408,0	408,0
V107	Forma	1	408,0	408,0
V108	Forma	1	408,0	408,0
V109	Forma	1	408,0	408,0
V110	Forma	1	408,0	408,0
V111	Forma	1	408,0	408,0
V112	Forma	1	408,0	408,0
V113	Forma	1	408,0	408,0
V114	Forma	1	408,0	408,0
V115	Forma	1	408,0	408,0
V116	Forma	1	408,0	408,0
V117	Forma	1	408,0	408,0
V118	Forma	1	408,0	408,0
V119	Forma	1	408,0	408,0
V120	Forma	1	408,0	408,0
V121	Forma	1	408,0	408,0
V122	Forma	1	408,0	408,0
V123	Forma	1	408,0	408,0
V124	Forma	1	408,0	408,0
V125	Forma	1	408,0	408,0
V126	Forma	1	408,0	408,0
V127	Forma	1	408,0	408,0
V128	Forma	1	408,0	408,0
V129	Forma	1	408,0	408,0
V130	Forma	1	408,0	408,0
V131	Forma	1	408,0	408,0
V132	Forma	1	408,0	408,0
V133	Forma	1	408,0	408,0
V134	Forma	1	408,0	408,0
V135	Forma	1	408,0	408,0
V136	Forma	1	408,0	408,0
V137	Forma	1	408,0	408,0
V138	Forma	1	408,0	408,0
V139	Forma	1	408,0	408,0
V140	Forma	1	408,0	408,0
V141	Forma	1	408,0	408,0
V142	Forma	1	408,0	408,0
V143	Forma	1	408,0	408,0
V144	Forma	1	408,0	408,0
V145	Forma	1	408,0	408,0
V146	Forma	1	408,0	408,0
V147	Forma	1	408,0	408,0
V148	Forma	1	408,0	408,0
V149	Forma	1	408,0	408,0
V150	Forma	1	408,0	408,0
V151	Forma	1	408,0	408,0
V152	Forma	1	408,0	408,0
V153	Forma	1	408,0	408,0
V154	Forma	1	408,0	408,0
V155	Forma	1	408,0	408,0
V156	Forma	1	408,0	408,0
V157	Forma	1	408,0	408,0
V158	Forma	1	408,0	408,0
V159	Forma	1	408,0	408,0
V160	Forma	1	408,0	408,0
V161	Forma	1	408,0	408,0
V162	Forma	1	408,0	408,0
V163	Forma	1	408,0	408,0
V164	Forma	1	408,0	408,0
V165	Forma	1	408,0	408,0
V166	Forma	1	408,0	408,0
V167	Forma	1	408,0	408,0
V168	Forma	1	408,0	408,0
V169	Forma	1	408,0	408,0
V170	Forma	1	408,0	408,0
V171	Forma	1	408,0	408,0
V172	Forma	1	408,0	408,0
V173	Forma	1	408,0	408,0
V174	Forma	1	408,0	408,0
V175	Forma	1	408,0	408,0
V176	Forma	1	408,0	408,0
V177	Forma	1	408,0	408,0
V178	Forma	1	408,0	408,0
V179	Forma	1	408,0	408,0
V180	Forma	1	408,0	408,0
V181	Forma	1	408,0	408,0
V182	Forma	1	408,0	408,0
V183	Forma	1	408,0	408,0
V184	Forma	1	408,0	408,0
V185	Forma	1	408,0	408,0
V186	Forma	1	408,0	408,0
V187	Forma	1	408,0	408,0
V188	Forma	1	408,0	408,0
V189	Forma	1	408,0	408,0
V190	Forma	1	408,0	408,0
V191	Forma	1	408,0	408,0
V192	Forma	1	408,0	408,0
V193	Forma	1	408,0	408,0
V194	Forma	1	408,0	408,0
V195	Forma	1	408,0	408,0
V196	Forma	1	408,0	408,0
V197	Forma	1	408,0	408,0
V198	Forma	1	408,0	408,0
V199	Forma	1	408,0	408,0
V200	Forma	1	408,0	408,0

Esta planta somente poderá ser utilizada se obtida colorida, a partir de um arquivo .PDF

GAMA-Z ENGENHARIA
Dieter & Schaeferben
PROJETOS INTEGRADOS
TEL: (55) 99159-5247 | (55) 99164-5529
engenheiro.andreas@gmail.com
eng.adm@sondieter@gmail.com

PROJETO
Obra de construção de UBS Chácara | Mai. 11.227

EXECUCÃO
RUA ANTÔNIO SELVINO RODRIGUES DA SILVA - IBIRUBÁ-RS

CONTEÚDO
**PROJETO ESTRUTURAL
FORMA COBERTURA**

PROPOSTORES
UBS CHÁCARA - PREFEITURA MUNICIPAL DE IBIRUBÁ

RESPONSÁVEL
Eng. Civil Edmilton Dieter - CREA-RS 248.655

DATA
BET/2024

ESCALA
NOCÉDADA

V101 (14 x 40)

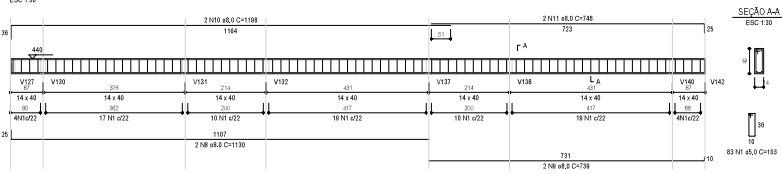

V106 (14 x 40)

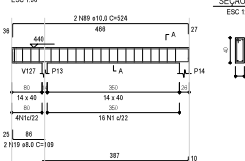

V107 (14 x 40)

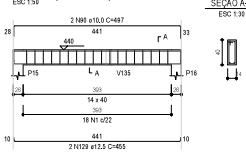

V105 (14 x 40)

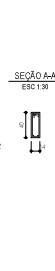
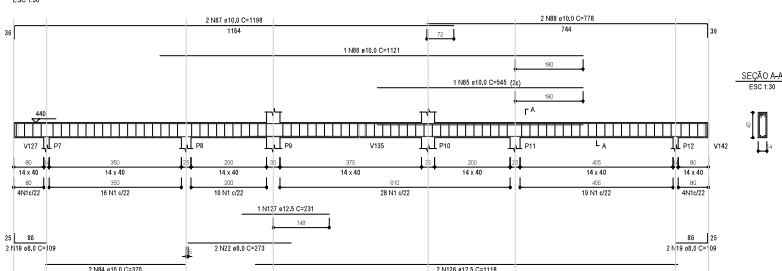

V103 (14 x 40)

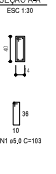
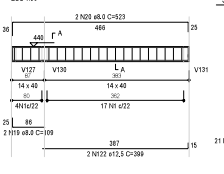

V104 (14 x 40)

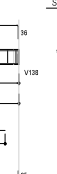
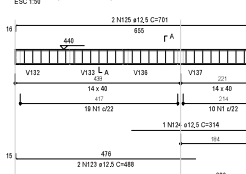

V102 (14 x 40)

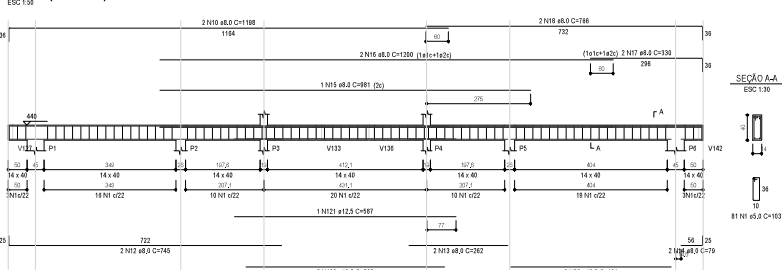

V108 (14 x 40)

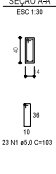
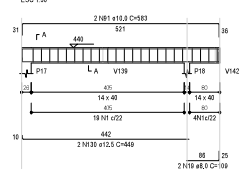

V109 (14 x 40)

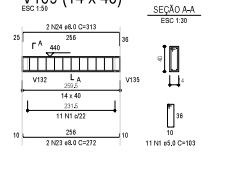

Esta planta somente poderá ser utilizada se pletada cópia, a partir de um arquivo .PDF

GAMA-Z ENGENHARIA
 GAMA-Z ENGENHARIA LTDA | CREA-RS 248.562
 Dieter A. Schaefer
 TEL.: (51) 99150-5247 | (51) 99164-5529
 eng@dietera.com
 eng.edm@dietera.com

PROJETOS INTEGRADOS

PROJETO: Obra de construção de UBS Chácara | Mai. 11.227

EXERCÍCIO: RUA ANTÔNIO SELVINO RODRIGUES DA SILVA - IBIRUBÁ-RS

CONTÉUDO: PROJETO ESTRUTURAL VIGAS COBERTURA

PROPOSTORES: UBS CHÁCARA - PREFEITURA MUNICIPAL DE IBIRUBÁ

RESPONSÁVEL: Eng. Civil Edmilson Dieter - CREA-RS 248.555

DATA: 05/04/2024

ETAPA: INICIADA

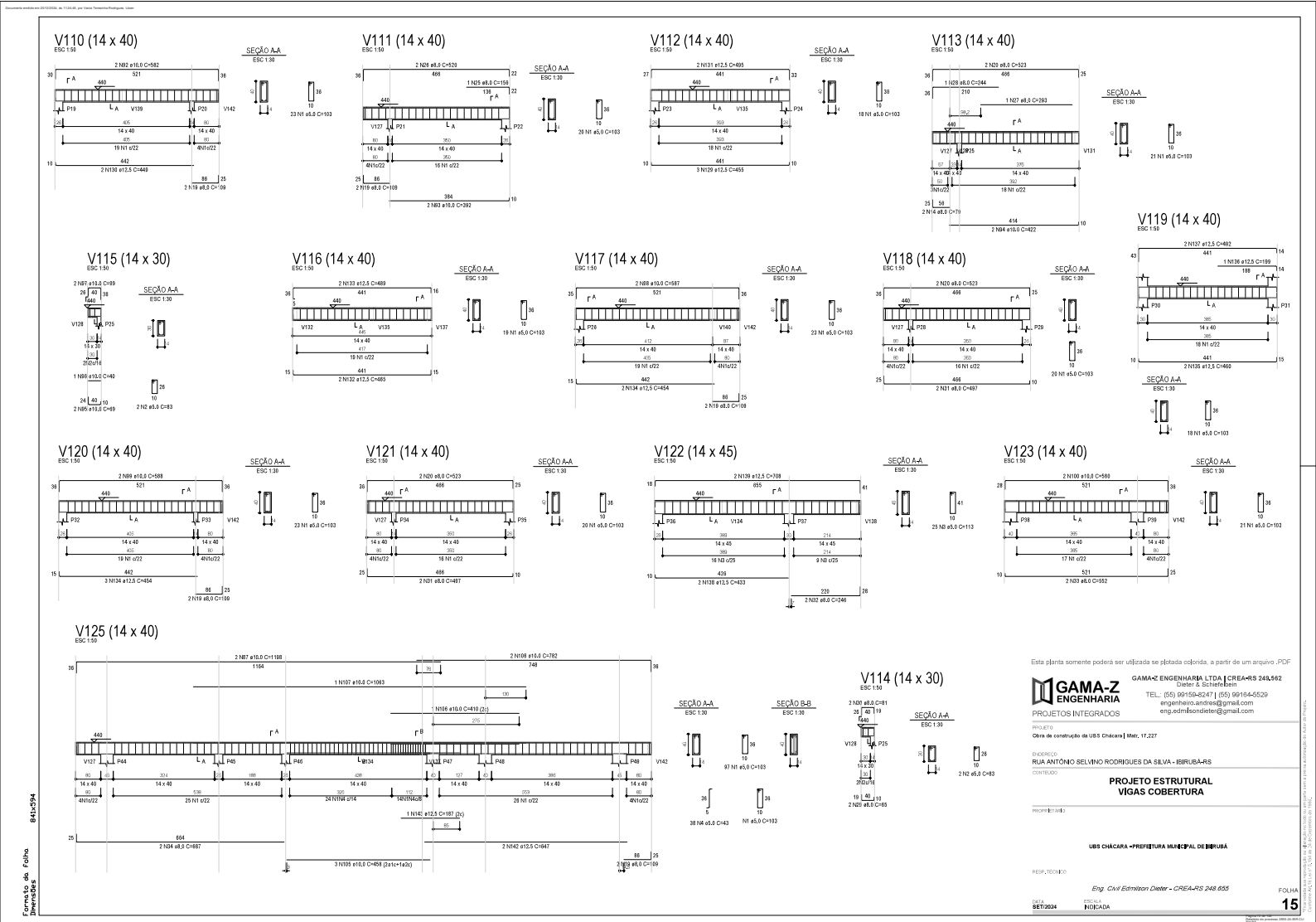

Esta planta somente poderá ser utilizada se pletada colorida, a partir de um arquivo .PDF

GAMA-Z
ENGENHARIA
 PROJETOS INTEGRADOS

GAMA-Z ENGENHARIA LTDA | CREA-RS 248.942
 Dieter A. Schafsteden
 TEL.: (51) 99150-5247 | (51) 99164-5529
 engenheiro.andrea@gmail.com
 eng.edmilsondieter@gmail.com

PROJETO
 Obra de construção de UBS Chácara | Mai., 11.227

EXECUÇÃO
 RUA ANTÔNIO SELWINO RODRIGUES DA SILVA - IBIRUBA-RS

CONTEÚDO
PROJETO ESTRUTURAL
VIGAS COBERTURA

PROPRIETÁRIO
UBS CHÁCARA - PREFEITURA MUNICIPAL DE IBIRUBA

RESPONSÁVEL
 Eng. Civil Edmilson Dieter - CREA-RS 248.942

DATA
 BET/2024

ESCALA
 NÃO CADADA

FOLHA
15

Escala de Cotas
 Dimensionadas

V137 (14 x 40)

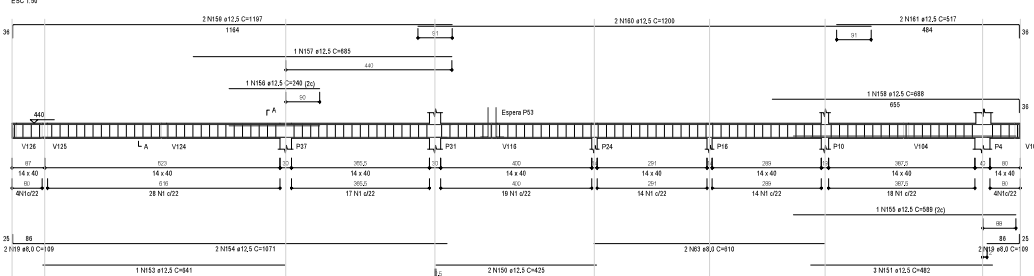

SEÇÃO A-A

ESC 1:30

ESPERA P33

ESC 1:30

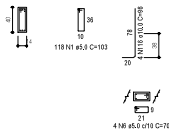

V138 (14 x 40)

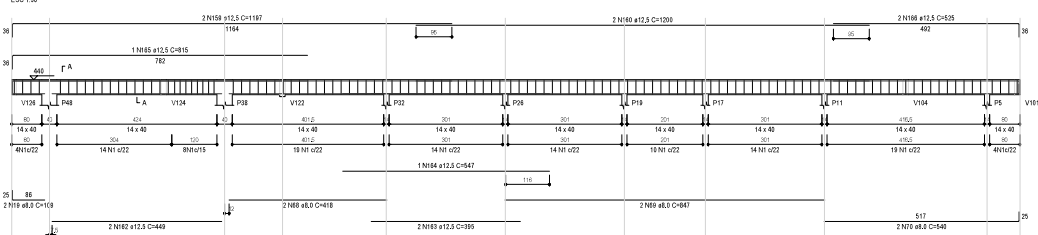

SEÇÃO A-A

ESC 1:30



FCK= 25 MPA

V140 (14 x 40)

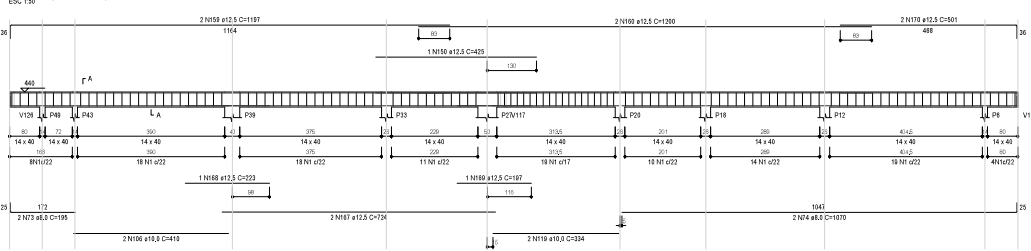

SEÇÃO A-A

ESC 1:30



Esta planta somente poderá ser utilizada se plotada corretamente, a partir de um arquivo .PDF

GAMA-Z ENGENHARIA
 GAMA-Z ENGENHARIA LTDA | CREA-RS 248.542
 Dieter & Schieleben
 TEL.: (51) 99159-6247 | (51) 99164-5529
 engenheiro.andreas@gmail.com
 eng.edmilsondieter@gmail.com

PROJETOS INTEGRADOS
 PROJETO:
 Obra de construção de UBS Chácara | Mai. 11.227

EXECUCÃO:
 RUA ANTÔNIO SELVINO RODRIGUES DA SILVA - IBIRUBA-RS

CONTEÚDO:
**PROJETO ESTRUTURAL
 VIGAS COBERTURA**

PROPOSTORES:
UBS CHÁCARA - PREFEITURA MUNICIPAL DE IBIRUBA

RESPONSÁVEL:
 Eng. Civil Edmilson Dieter - CREA-RS 248.555

DATA: 08/03/2024
 ESCALA: NÃO CADADA

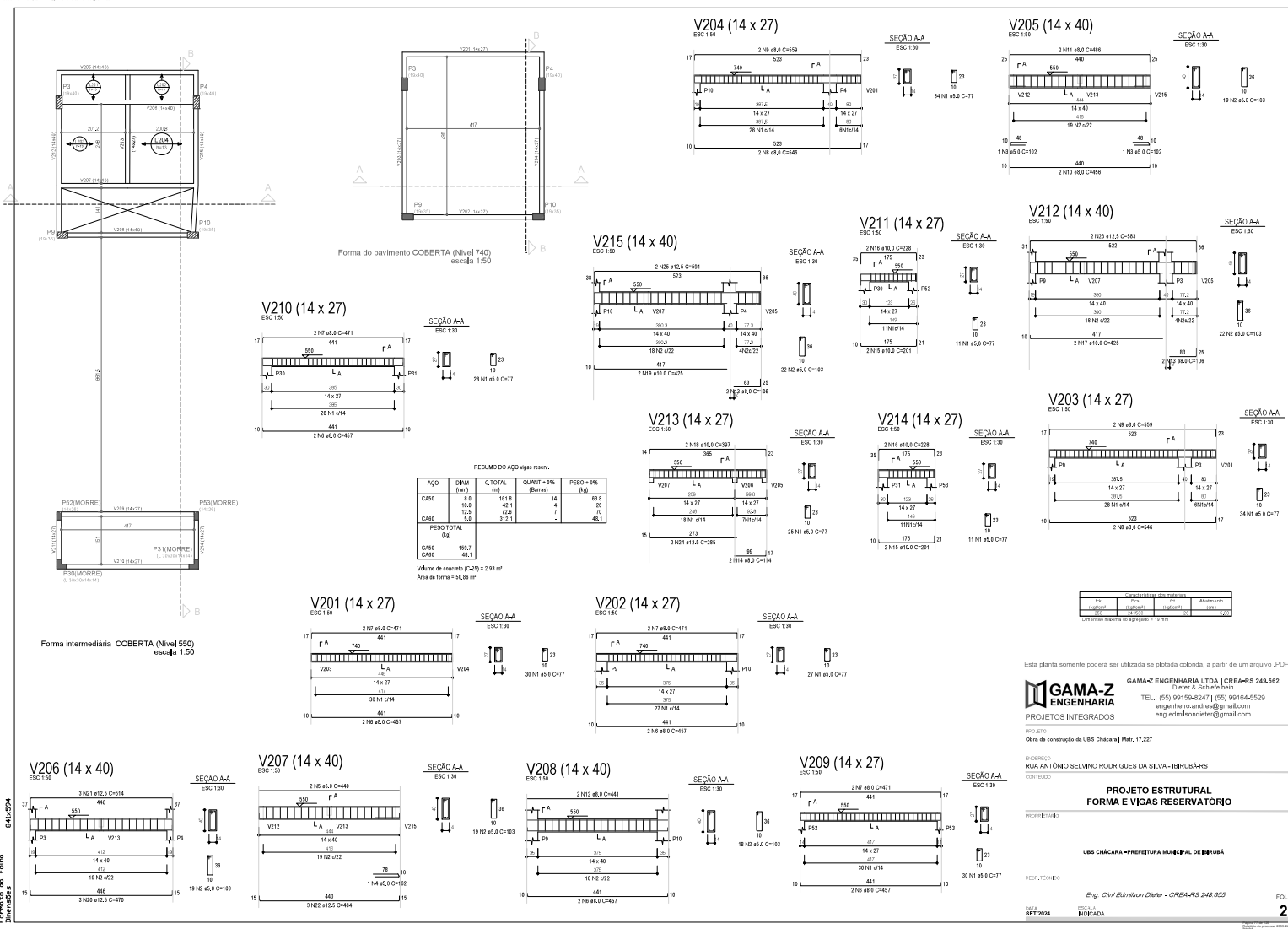

Item	Descrição	Quantidade	Valor Unit.	Valor Total
1	Forma	50,88	1,00	50,88
2	Armadura	212,1	0,10	21,21
3	Outros			
Total				72,09

Considerar margem de segurança = 10,00%

Esta planta somente poderá ser utilizada se plotada colorida, a partir de um arquivo .PDF

GAMA-Z ENGENHARIA
 GAMA-Z ENGENHARIA LTDA | CREA-RS 248.542
 Dieter A. Schafelhan
 TEL: (51) 99150-5247 | (51) 99164-5529
 engenheiro.andreas@gmail.com
 eng_adm@sondier.com

PROJETO INTEGRADOS
 Rua de construção de UBS Chácara | Mai. 11.227

EXERCÍCIO:
 RUA ANTÔNIO SELVINO RODRIGUES DA SILVA - IBIRUBÁ-RS

**PROJETO ESTRUTURAL
 FORMA E VIGAS RESERVATÓRIO**

PROPOSTANTE:
 UBS CHÁCARA - PREFEITURA MUNICIPAL DE IBIRUBÁ

RESPONSÁVEL:
 Eng. Civil Edilson Dieter - CREA-RS 248.542

DATA: 05/03/2024
 ESCALA: 1:50
 INSCRIÇÃO: BET/2024

Comprova-se a falta de dimensões

Este documento é propriedade intelectual de GAMA-Z Engenharia e não deve ser reproduzido sem a autorização expressa da empresa.

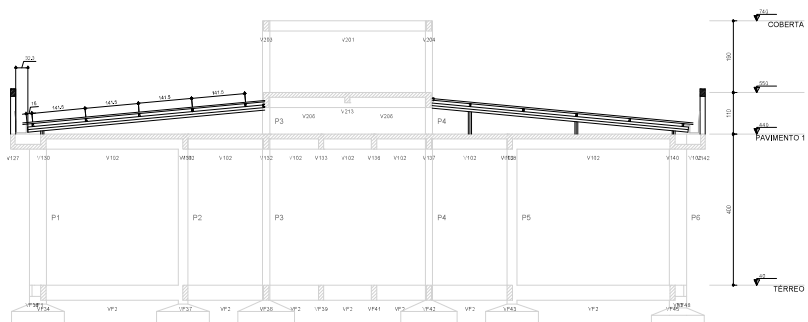

Corte A-A
escala 1:50

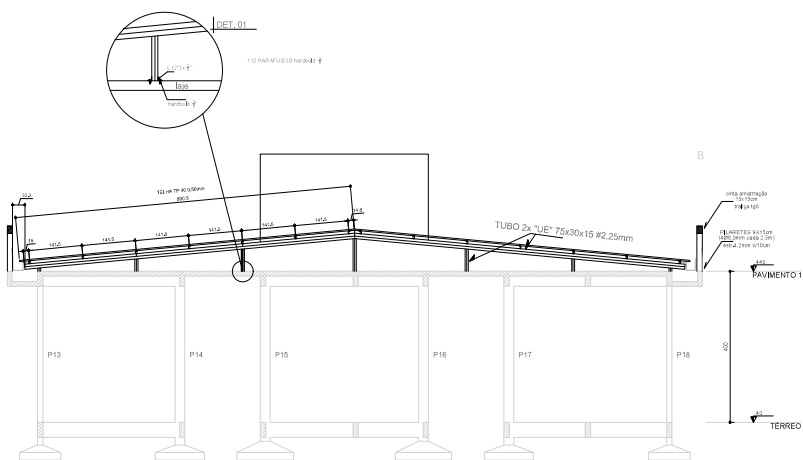

Corte C-C
escala 1:50

Esta planta somente poderá ser utilizada se plotada corretamente, a partir de um arquivo .PDF

GAMA-Z
ENGENHARIA
PROJETOS INTEGRADOS

GAMA-Z ENGENHARIA LTDA | CREA-RS 248.662
Dieter & Schaeferben
TEL.: (51) 99150-6247 | (51) 99164-5629
engenheiro.andrea@gmail.com
eng.edmilsondieter@gmail.com

PROJETO:
Obra de construção de UBS Chácara | Mai. 11.227

EXECUCÃO:
RUA ANTÔNIO SELVINO RODRIGUES DA SILVA - IBIRUBÁ-RS

CONTEÚDO:
**PROJETO ESTRUTURAL
CORTES**

PROPRIETÁRIO:
UBS CHÁCARA - PREFEITURA MUNICIPAL DE IBIRUBÁ

RESPONSÁVEL:
Eng. Civil Edmilson Dieter - CREA-RS 248.665

DATA:
20/03/2024

ESCALA:
NÃO CADADA

